

waterpik®

Instruction Manual

IMPORTANT: RETAIN FOR FUTURE REFERENCE, READ CAREFULLY

Manuel d'instructions

IMPORTANT : CONSERVER POUR RÉFÉRENCE FUTURE, LIRE ATTENTIVEMENT

Manual de instrucciones

IMPORTANTE: CONSERVAR PARA REFERENCIA FUTURA, LEA ATENTAMENTE

Model Number / Numéro de modèle / Número de modelo: VSS-563MT

FN 20022012-F AD

INCLUDED SHOWER COMPONENTS

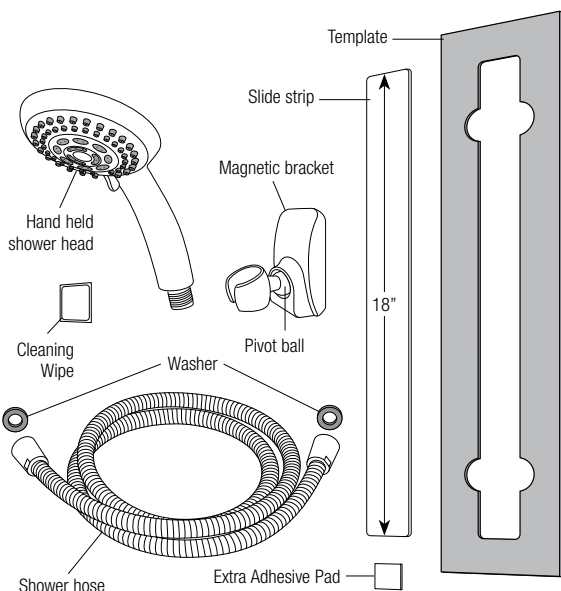

SHOWER HEAD INSTALLATION

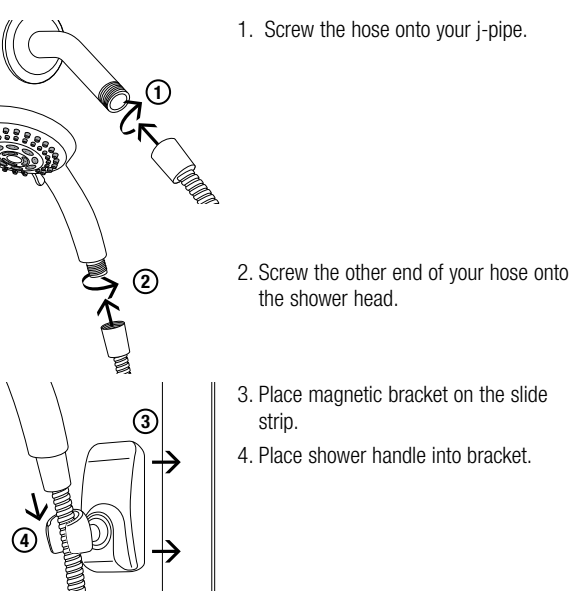

TO LOOSEN/TIGHTEN SHOWER HEAD HOLDER:

Remove magnetic bracket from slide strip. On the back of the bracket, there is a slot to loosen or tighten the pivot ball. You can do this using a coin or a large bladed screwdriver. To loosen turn the slot counter clockwise, and to tighten turn the slot clockwise.

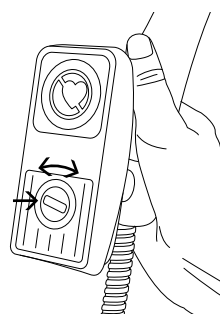

SLIDE STRIP REMOVAL

To access a video on how to uninstall the slide strip go to: www.waterpik.com/InstallSlide

Removal Tools: Masking tape, standard plastic or metal putty knife, or a tile trowel, available at most hardware stores.

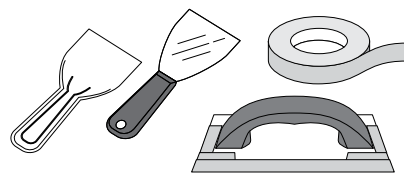

ENGLISH

Thank you for purchasing this Waterpik® shower head. This booklet will give you the proper tools and information to make installation easy and quick. You are close to enjoying a powerful and invigorating shower experience.

You can view more information about Waterpik® shower head products at www.waterpik.com.

Access an Instructional Video Online

For this model we have created installation videos that are available online. You can access them at our website www.waterpik.com or go to the following link:

www.waterpik.com/InstallSlide

Note: All pictures and images depicted in the videos and this manual may not directly illustrate your shower head.

WARNING: Pacemakers and similar implanted medical devices may be affected by magnetic bracket.

SLIDE STRIP INSTALLATION

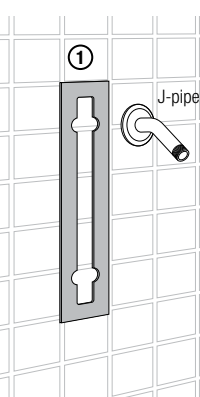

1. Use the template provided in the box to locate the desired location of the slide strip next to your J-pipe.

• Tape the template vertically to your wall with masking tape or duct tape.

Placement Recommendations

• Install to the right or left of j-pipe so the hose isn't in the way during use.

• Do not install directly under j-pipe.

• Placement height will depend on household members' height.

• To check alignment and height, hold up shower head to strip to confirm that is your desired position. The adhesive pads allow for one time use and cannot be repositioned so it's important to use the template.

Note: to ensure proper alignment of the slide strip, a level can be used. If you have shower tiles, you can use the lines

of the tile to properly align with gridlines on the template.

2. Once you have confirmed your slide strip position, use the pre-adhesive wipe to clean the area inside the template. Let the area dry for one minute. Once it is dry, peel off burgundy color tape backing from the adhesive pads. Place the slide strip (with adhesive exposed) inside of the template and apply pressure with your hands for 20 seconds. Remove template. If possible and for best results, do not use shower for 24 hours (minimum 12 hours).

Wipe Use:

- Avoid contact with eyes.
- Wash hands thoroughly after using.

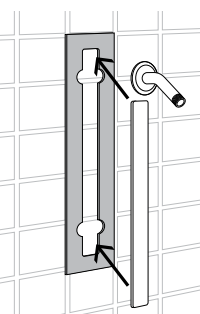

PRIOR TO INSTALLATION

- Make sure wall is clean and dry.
- No tools are necessary but a level can be used to ensure proper alignment.
- Remove old shower head and remove all pipe tape.
- Make sure that the washer from the old shower is not connected to the pipe. Use a thin utensil to check inside the pipe for washers, like a pencil or screw driver. **Do not use your fingers.**
- An extra adhesive pad is included if needed.

Note: The slide strip requires 12 – 24 hours to fully adhere to the wall.

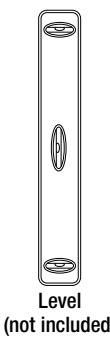

VERY IMPORTANT! The slide adhesive pads will only stick to the wall once. Do not attempt to reposition it multiple times. It allows for a one time use.

Do not remove backings from back of the slide adhesive pads until you have used template to find desired position. Do not touch the adhesive on the back of the pads because the oil on your fingers will decrease effectiveness of the adhesive.

OPERATION

Hand Held Spray Selector:

Spray patterns for the hand held shower head are controlled by the small lever that rotates the shower face to the left or right.



To slide position of shower head:

The easiest way to move the shower head is to grasp the bracket at the base of the shower head and lift to release the magnet from the slide. Hold bracket at an angle while you slide up or down to adjust height.

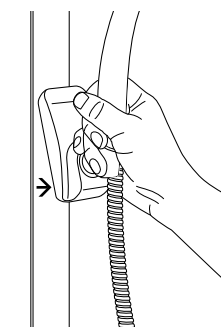

Vacuum Breaker Backflow Prevention

Note: U.S. plumbing codes for hand held shower heads in several states and local municipalities require the use of a backflow prevention device. Please contact us at **1-800-525-2774** (U.S. calls only) to obtain a device. Monday – Friday, 7:00 AM – 5:00 PM MST. English only.

TROUBLESHOOTING GUIDE

| Problem | Solution |
|---|---|
| No water flow from the shower head. | a Confirm previous shower washer is not in the j-pipe or diverter. b Check both hose ends to clear any blockage. |
| Low water pressure or missing spray patterns. | a Clean shower head in vinegar/water solution. (See care & cleaning section). |
| Leaking at j-pipe/hose connection. | a Confirm washer full seated in hose conical. b Tightly secure hose conical. |

WARNING:

1 **Magnetic field:** Pacemakers and similar implanted medical devices may be affected by magnetic bracket.

2 **Strong magnet:** Do not place fingers between magnetic bracket and slide strip to avoid pinching injury.

3 To avoid hot water dangers and conserve even more energy, make sure your water heater is set at 48.9°C / 120°F or below.

4 Test the tub/shower water with your hand before bathing.

5 For additional safety for Ecoflow® or high efficiency shower heads, it is recommended that all homes have installed a pressure balance tub and shower valve with the rotational limit stops properly set by a plumber.

6 **For external use only.** The potentially deadly amoeba, *Naegleria fowleri*, may be present in some tap water or unchlorinated well water.

7 Do not pull on or tug the flexible hose. This may result in the shower head coming loose and falling.

8 Never attempt to use the shower head as a handle, railing, or otherwise for support. The shower head is not designed to support your weight and serious injury can result!

CARE AND CLEANING

• To maintain proper working conditions cleaning is required when mineral deposits appear on spray orifices. To clean mineral deposits, gently rub nozzles on face of shower head to dislodge.

• To clean heavier deposits, remove shower head and soak face down in 1-2 cups of white vinegar (use white vinegar only) for about 2-3 hours. Replace shower head and run in each mode to flush out vinegar.

• Do not clean or rinse any part with harsh chemicals, heavy duty cleaners, or abrasives; this may damage parts or finish and void warranty.

LIMITED LIFETIME WARRANTY

Save your receipt as proof of purchase is required for warranty action. Water Pik, Inc. warrants to the original purchaser of this product that it is free from defects in material and workmanship for as long as the original purchaser owns this product. Water Pik, Inc. will replace any part of the product which in our opinion is defective, provided that the product has not been abused, misused, altered or damaged after purchase. (This includes damage due to use of tools or harsh chemicals.) In the event an item has been discontinued we will replace with what we deem to be the closest product. Water Pik, Inc. is not responsible for labor charges, installation, or other consequential cost. The responsibility of Water Pik, Inc.

shall not exceed the original purchase price of the product. This warranty gives you specific legal rights. You may also have other rights that vary where you reside.

Have any questions or need assistance?

For quickest service have your model number and receipt ready prior to calling.
In the U.S., call our toll-free Customer Assistance Line **1-800-859-5115**. Monday – Friday, 7:00 AM – 5:00 PM MST. English only.

Outside the U.S., write us at Water Pik, Inc. 1730 East Prospect Road Fort Collins, CO 80553-0001 U.S.A

www.waterpik.com

In Canada, call our toll-free Customer Assistance Line **1-888-226-3042**. Monday – Friday, 7:00 AM – 5:00 PM MST. English only.

If product malfunctions or becomes damaged, stop use and contact Water Pik, Inc. for replacement.

Waterpik® is a trademark of Water Pik, Inc. registered in Argentina, Australia, Austria, Benelux, Canada, Chile, China, Czech Republic, EU, Finland, France, Germany, Hong Kong, Hungary, India, Israel, Italy, Japan, Korea, Mexico, Norway, Poland, Russian Federation, South Africa, Spain, Sweden, Switzerland, Taiwan, Turkey, Ukraine, and the United States.

Waterpik® (stylized) is a trademark of Water Pik, Inc. registered in Australia, Canada, China, EU, Hong Kong, India, Israel, Japan, Korea, Mexico, Russian Federation, Switzerland, Taiwan and the United States.

A Powerful and Invigorating Experience® is a trademark of Water Pik, Inc. registered in Canada, Mexico and the United States.

The Plus is in the Power® is a trademark of Water Pik, Inc. registered in Canada, Mexico and the United States.

Optiflow® is a trademark of Water Pik, Inc. registered in Australia, Canada, China, EU, Hong Kong, India, Japan, Korea, Mexico, and the United States.

© 2016 Water Pik, Inc.

Printed in China.

waterpik®

Water Pik, Inc.
1730 East Prospect Road
Fort Collins, CO 80553-0001 U.S.A.

www.waterpik.com

ÉLÉMENTS DE LA DOUCHE COMPRIS

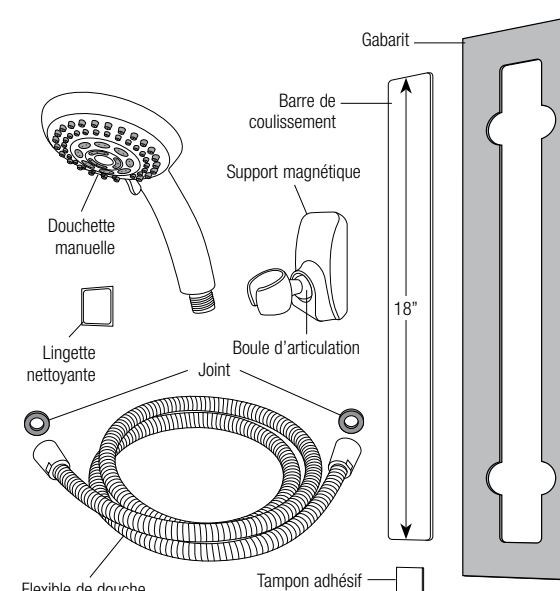

INSTALLATION DE LA BARRE DE COULISSEMENT

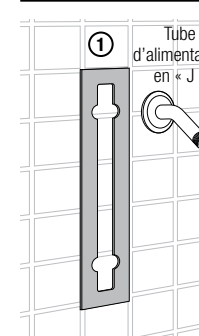

1. Utiliser le gabarit fourni dans la boîte pour déterminer le positionnement souhaité de la barre de coulissement, à côté du tube d'alimentation en « J ».

• À l'aide de ruban de masquage ou à conduits, fixer le gabarit sur le mur à la verticale.

Recommandations concernant le positionnement

• Installer à droite ou à gauche du tube d'alimentation en « J », de sorte à ne pas être gêné par le flexible de douche lorsque l'on prend sa douche.

- Ne pas installer juste au-dessous du tube d'alimentation en « J ».
- La hauteur d'installation dépend de la taille des membres de la famille.
- Pour vérifier l'alignement et la hauteur, positionner la douchette sur la barre en la maintenant avec la main pour vérifier que la position est satisfaisante. Les tampons adhésifs ne peuvent être utilisés qu'une seule fois et ne peuvent pas être repositionnés; il est donc important d'utiliser le gabarit.

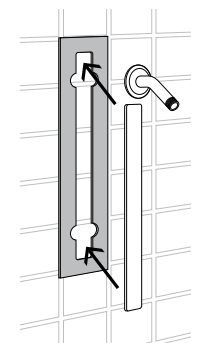
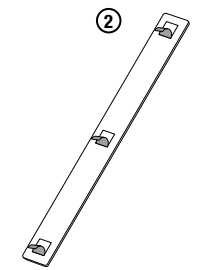

Remarque : Pour s'assurer que la barre de coulissement est bien alignée, il est possible d'utiliser un niveau. Si la douche est carrelée, il est alors possible d'utiliser les lignes du carrelage pour un alignement correct avec les lignes du quadrillage du gabarit.

2. Une fois la position de la barre de coulissement déterminée et avant de faire adhérer la barre sur le mur, utiliser la lingette fournie pour nettoyer la surface du mur apparente à l'intérieur du gabarit. Laisser la surface sécher pendant une minute. Une fois sèche, retirer la pellicule protectrice rouge bordeaux à l'arrière des tampons adhésifs. Placer la barre (côté adhésif, sans pellicule protectrice, orienté vers le mur) à l'intérieur du gabarit, puis exercer une pression avec les mains pendant 20 secondes. Enlever le gabarit. Si cela est possible, pour de meilleurs résultats, ne pas utiliser la douche pendant 24 heures (minimum 12 heures).

Utilisation de la lingette

- Éviter tout contact avec les yeux.
- Se laver soigneusement les mains après usage.

INSTALLATION DE LA DOUCHETTE

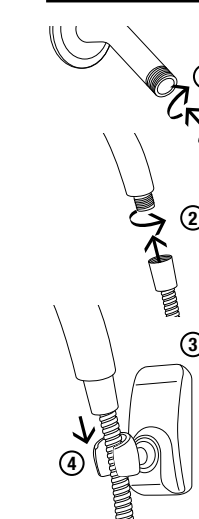

1. Visser le flexible de douche sur le tube d'alimentation en « J ».

2. Visser l'autre extrémité du flexible sur la douchette.

3. Placer le support magnétique sur la barre de coulissement.

4. Mettre le manche de la douchette dans le support.

Douchette installée

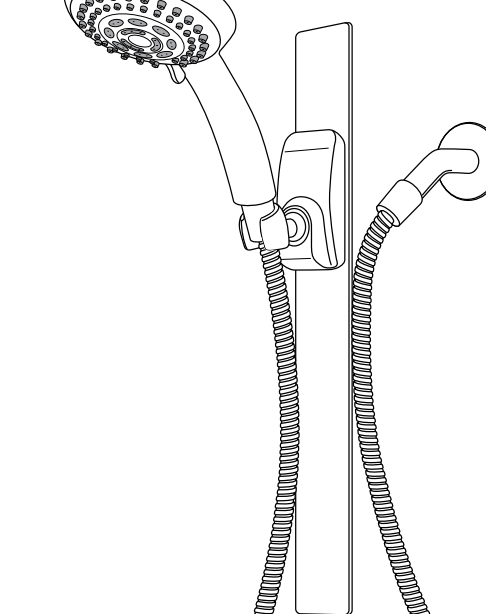

FONCTIONNEMENT

Sélection du mode d'aspersion de la douchette manuelle :

Sur la douchette manuelle, le mode d'aspersion est sélectionné par la petite manette qui fait pivoter le disque frontal vers la droite ou vers la gauche.

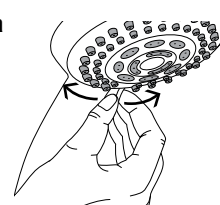

Pour repositionner la douchette en la faisant glisser :

Le moyen le plus facile de repositionner la douchette est de saisir le support à la base de la douchette et de soulever pour dégager l'aimant de la barre de coulissement. Maintenir le support incliné tout en faisant glisser vers le haut ou vers le bas pour régler la hauteur.

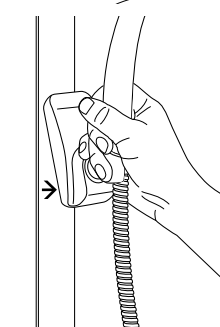

EN FRANÇAIS AU VERSO

FRANÇAIS SUITE

Pour serrer/desserrer le support de la douche :

Retirer le support magnétique de la barre de coulissement. À l'arrière du support, se trouve une fente servant à serrer ou desserrer la boule d'articulation. Vous pouvez faire cela à l'aide d'un tournevis à lame large ou une pièce de monnaie. Tourner la fente dans le sens antihoraire pour desserrer et dans le sens horaire pour serrer.

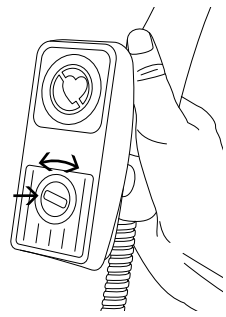

RETRAIT DE LA BARRE DE COULISEMENT

Pour accéder à une vidéo d'instruction de désinstaller la barre de coulissement aller à: www.waterpik.com/InstallSlide

Outils de démontage :

Ruban de masquage, couteau à mastiquer en plastique ou en métal standard ou une truelle que l'on trouve facilement dans la plupart des quincailleries.

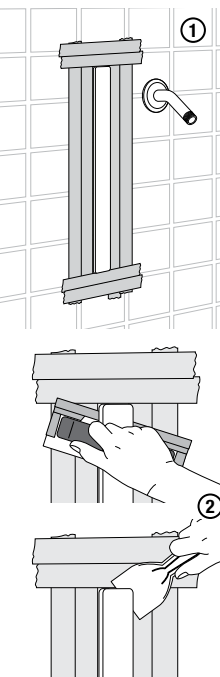
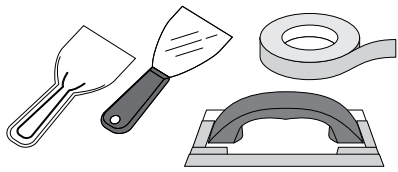

1. Il est conseillé de protéger la surface du mur entourant la barre de coulissement pour éviter d'égratigner le carrelage ou la cabine de douche.

Remarque : Si une truelle est utilisée, recouvrir la lame (sauf un bord) de ruban à conduits pour protéger la surface contre tout risque d'égratignure. Un sèche-cheveux peut être utilisé pour ramollir l'adhésif, mais manipuler alors la barre de coulissement chaude avec précaution car en cas de contact avec la peau, il y a risque de brûlure. Faire preuve de prudence.

2. Faire glisser le bord non recouvert de ruban de la truelle ou la lame du couteau à mastiquer sous la barre.

3. Tirer progressivement dessus jusqu'à ce que la barre se décroche.

S'il reste des résidus sur le mur après son retrait, il est alors possible d'utiliser de l'alcool à friction ordinaire et un couteau à mastiquer pour les éliminer.

| Problème | Solution |
|--|--|
| Fuite au niveau du raccord du tube d'alimentation en « J » et du flexible de douche. | a Vérifier que le joint est parfaitement placé dans l'extrémité conique du flexible. b Serrer l'extrémité conique du flexible à fond. |

AVERTISSEMENT :

1 **Champ magnétique :** Les stimulateurs cardiaques et autres appareils médicaux implantés semblables, peuvent être affectés par le support magnétique.

2 **L'aimant est puissant :** Ne pas mettre les doigts entre le support magnétique et la barre de coulissement pour éviter de se pincer les doigts et donc de se blesser.

3. Afin d'éviter les dangers liés à une eau à forte température et de conserver davantage d'énergie, vérifier que le chauffe-eau est réglé à un maximum de 48,9°C / 120°F.

4. Tester la température de l'eau de la baignoire/douche avec la main avant de se baigner.

5. Pour plus de sécurité avec les douchettes Ecoflow® ou douchettes haute efficacité, on recommande l'installation dans chaque résidence d'un mitigeur à équilibrage des pressions (pour baignoire/douche), avec butées de limitation de la rotation adéquatement réglées par un plombier.

6. **À usage externe uniquement.** L'amibe *Naegleria fowleri* potentiellement mortelle peut être présente dans certaines eaux du robinet ou eaux de puits non chlorées.

7. Ne pas tirer sur le flexible de douche. Cela pourrait déloger la douchette de son support et la faire tomber.

8. Ne jamais utiliser la douchette comme poignée, rampe, ou pour vous agripper. La douchette n'a pas été conçue pour supporter votre poids, et des blessures graves peuvent être provoquées!

ENTRETIEN ET NETTOYAGE

• Pour le maintien du bon fonctionnement de système, on doit éliminer les dépôts minéraux dès qu'ils apparaissent dans les orifices d'aspersion. Pour l'élimination des dépôts minéraux, frotter délicatement les busettes sur la face de la douchette pour expulser les dépôts minéraux.

• Pour un nettoyage plus approfondi, démonter la douchette et placer celle-ci pendant 2 à 3 heures dans un récipient de vinaigre blanc (utiliser uniquement du vinaigre blanc – 250 à 500 mL). Réinstaller ensuite la douchette et ouvrir l'arrivée d'eau – laisser l'eau couler à chaque mode d'aspersion pendant 1 à 2 minutes pour éliminer tout résidu de vinaigre.

• Ne pas nettoyer ou rincer de pièces de l'appareil avec des produits chimiques puissants, nettoyants puissants ou produits abrasifs;

cela peut endommager les pièces ou le revêtement et entraînera l'annulation de la garantie.

GARANTIE LIMITÉE À VIE

Veillez conserver le reçu de la transaction d'achat, qui devra être présenté comme preuve d'achat lors de toute demande d'application de la garantie. Water Pik, Inc. garantit au bénéficiaire de l'acquéreur initial que ce produit est exempt de vice de matériau ou de fabrication, aussi longtemps que l'acquéreur initial est propriétaire du produit. Water Pik, Inc. décidera unilatéralement s'il convient de remplacer une quelconque pièce du produit jugée défectueuse par Water Pik, sous réserve que le produit n'ait pas fait l'objet d'un usage impropre ou abusif, ou d'une modification ou détérioration après l'achat (ceci inclut les dommages imputables à l'emploi d'outils ou d'un composé chimique agressif). Advenant que l'article concerné ne soit plus commercialisé, nous offrirons en remplacement le produit disponible le plus proche du produit initialement acheté. Water Pik, Inc. ne couvrira pas les frais de main d'œuvre ou d'installation, ni d'autres frais connexes. La responsabilité financière imputée à Water Pik, Inc. ne pourra en aucun cas être supérieure au prix d'achat initial du produit. Cette garantie vous confère des droits juridiques spécifiques; vous pouvez également jouir d'autres droits, variables selon votre juridiction de résidence.

Questions ou besoin d'assistance?

Pour obtenir un service rapide par téléphone, garder à portée de main le numéro de modèle et le reçu d'achat.

Aux États-Unis, consulter le site www.waterpik.com ou contacter sans frais le département Service-client au **1-800-859-5115**.

Au Canada, composer le numéro gratuit de notre ligne téléphonique d'aide à la clientèle : **1-888-226-3042**.

En cas de détérioration ou d'anomalie de fonctionnement du produit, cesser d'utiliser le produit et contacter Water Pik, Inc. pour un remplacement du produit.

Waterpik® est une marque de commerce de Water Pik, Inc. déposée en Argentine, en Australie, en Autriche, au Benelux, au Canada, au Chili, en Chine, en République Tchèque, dans l'UE, en Finlande, en France, en Allemagne, à Hong Kong, en Hongrie, en Inde, en Israël, en Italie, au Japon, en Corée, au Mexique, en Norvège, en Pologne, dans la Fédération de Russie, en Afrique du Sud, en Espagne, en Suède, en Suisse, dans Taïwan, en Turquie, en Ukraine et aux États-Unis.

Waterpik® (stylisé) est une marque de commerce de Water Pik, Inc. déposée en Australie, au Canada, en Chine, dans l'UE, à Hong Kong, en Inde, en Israël, au Japon, en Corée, au Mexique, en Russie, en Suisse, dans Taïwan et aux États-Unis.

A Powerful and Invigorating Experience® est une marque de commerce de Water Pik, Inc. déposée au Canada, au Mexique et aux États-Unis.

The Plus is in the Power® est une marque de commerce de Water Pik, Inc. déposée au Canada, au Mexique et aux États-Unis.

OptiFlow® est une marque de commerce de Water Pik, Inc. déposée en Australie, au Canada, en Chine, dans l'UE, à Hong Kong, en Inde, au Japon, en Corée, au Mexique et aux États-Unis.

© 2016 Water Pik, Inc.

Imprimé en Chine.

waterpik

Water Pik, Inc.
1730 East Prospect Road
Fort Collins, CO 80553-0001 U.S.A.
www.waterpik.com

ESPAÑOL

Gracias por comprar este cabezal de ducha Waterpik®. Este folleto le brindará las herramientas y la información adecuada para que la instalación sea rápida y sencilla. De esta manera, se sentirá más cerca de poder disfrutar de una ducha potente y revitalizante.

Puede obtener más información sobre los productos del cabezal de ducha Waterpik® en www.waterpik.com.

Acceso al video instructivo en línea

Hemos creado videos para la instalación de este modelo, los cuales están disponibles en línea. Puede acceder a ellos a través de nuestro sitio web www.waterpik.com o haciendo clic en el siguiente enlace: www.waterpik.com/InstallSlide

Nota: Todas las imágenes e ilustraciones que se muestran en los videos y en este manual pueden no ilustrar específicamente su cabezal de ducha..

ADVERTENCIA: Los marcapasos y dispositivos médicos implantados similares pueden verse afectados por el soporte magnético.

ANTES DE LA INSTALACIÓN

- Asegúrese de que la pared esté limpia y seca.
- No es necesario utilizar herramientas, pero se puede usar un nivel para asegurar una alineación adecuada.
- Retire el viejo cabezal de ducha y la cinta para tubos.
- Asegúrese de que la arandela de la vieja ducha no esté conectada al tubo. Revise el interior del tubo con un utensilio fino, como un lápiz o un destornillador, para ver si hay arandelas. **No lo haga con los dedos.**
- Se incluye una almohadilla adhesiva adicional en caso de que se necesite.

Nota: La tira deslizable requiere de 12 a 24 horas para adherirse completamente a la pared.

¡MUY IMPORTANTE! Las almohadillas adhesivas deslizables solamente se pegarán a la pared una vez. No intente cambiar la posición luego de colocarlas. Permiten un solo uso.

No quite las cubiertas de la parte posterior de las almohadillas adhesivas deslizables hasta que haya utilizado la plantilla para encontrar la posición deseada. No toque el adhesivo en la parte posterior de las almohadillas adhesivas porque la grasitud de los dedos disminuirá la eficacia del adhesivo.

COMPONENTES DE LA DUCHA INCLUIDOS

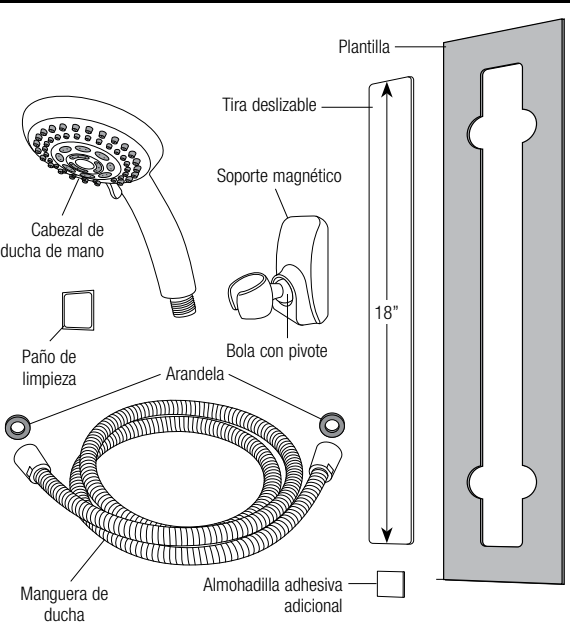

INSTALACIÓN DE LA TIRA DESLIZABLE

1. Utilice la plantilla proporcionada en la caja para localizar la ubicación deseada de la tira deslizable al lado del tubo en forma de J.
- Fije la plantilla verticalmente a la pared con cinta adhesiva o cinta para tubos.
- Recomendaciones para la colocación**
- Instale a la derecha o a la izquierda del tubo en forma de J para que la manguera no obstruya durante el uso.
- No instale directamente debajo del tubo en forma de J.
- La altura de la colocación dependerá de la altura de los miembros de la familia.

- Para comprobar la alineación y la altura, sujete el cabezal de ducha en la tira para confirmar que está en la posición deseada. Las almohadillas adhesivas permiten un solo uso y no pueden volver a colocarse, por eso, es importante usar la plantilla.

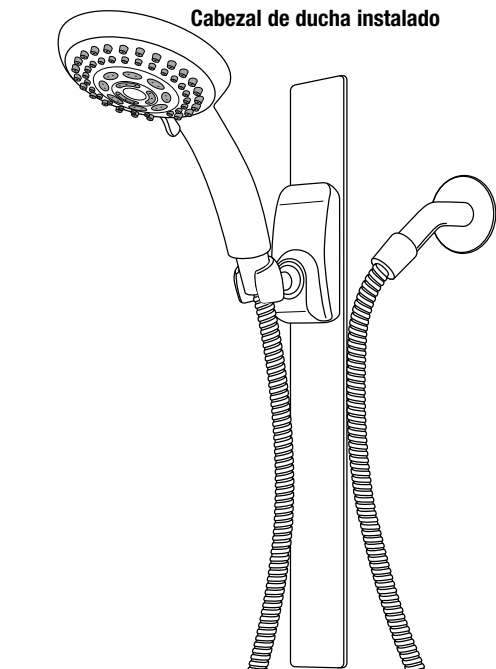
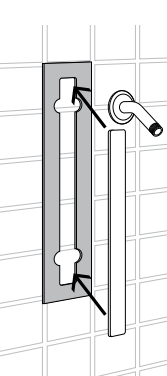
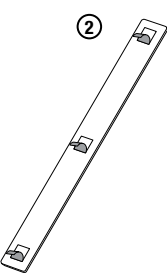

INSTALACIÓN DEL CABEZAL DE DUCHA

1. Enrosque la manguera en el tubo en forma de J.
2. Enrosque el otro extremo de la manguera en el cabezal de ducha.
3. Coloque el soporte magnético en la tira deslizable.
4. Coloque el mango de ducha en el soporte.

FUNCIONAMIENTO

Selector de rociado manual:

Los tipos de rociado para el cabezal de ducha de mano se controlan con la pequeña palanca que rota el frente del cabezal de ducha a la izquierda o a la derecha.

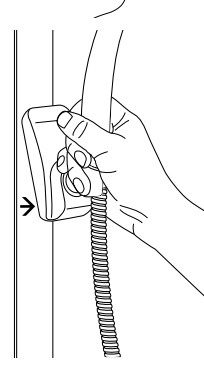
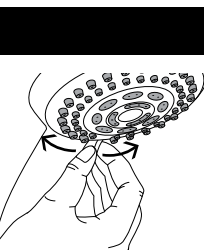

Para desplazar la posición del cabezal de ducha:

La forma más fácil de mover el cabezal de ducha es sujetar el soporte en la base del cabezal de ducha y levantarlo para liberar el imán del deslizable. Sostenga el soporte en ángulo mientras desliza hacia arriba o hacia abajo para ajustar la altura.

Para aflojar/apretar el porta cabezal de ducha:

Retire el soporte magnético de la tira deslizable. En la parte posterior del soporte, hay una ranura para aflojar o apretar la bola con pivote. Para hacer esto, utilice una moneda o un destornillador de hoja grande. Gire la ranura en el sentido contrario de las agujas del reloj para aflojar el soporte, o en el sentido a las agujas del reloj para apretarlo.

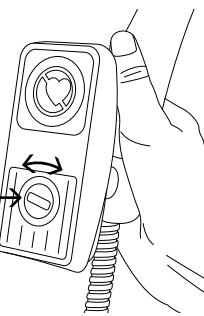

EXTRACCIÓN DE LA TIRA DESLIZABLE

Acceso al video instructivo sobre cómo desinstalar la tira deslizable ir a: www.waterpik.com/InstallSlide

Herramientas de extracción:

Cinta adhesiva, cuchillo estándar de plástico o de metal para masilla, o cuchara de albañil, disponible en la mayoría de las ferreterías.

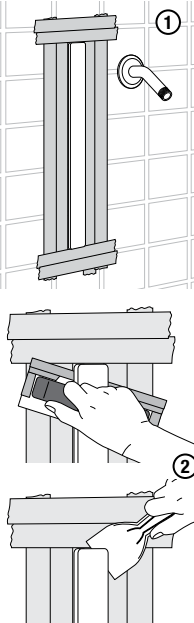
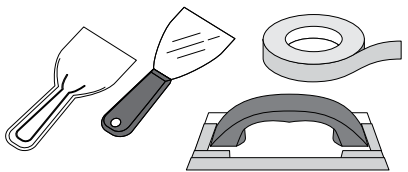

1. Se recomienda aplicar cinta alrededor de la tira deslizable para proteger la superficie de los azulejos o la cabina de la ducha de posibles rayones.

Nota: Si utiliza una cuchara de albañil, cubra la hoja, a excepción de un borde, con cinta para tubos para proteger la superficie de posibles rayones. Se puede utilizar un secador de pelo para ablandar el adhesivo, pero tenga en cuenta que la tira deslizable estará caliente y puede causar quemaduras en la piel al tocarla. Tenga precaución.

2. Utilice el borde sin cinta de la cuchara de albañil u hoja del cuchillo para masilla y deslicelo debajo de la tira.

3. Empuje gradualmente hacia abajo hasta que la tira se desprenda.

Si quedan restos de material en la pared después de la extracción, puede utilizar alcohol para fricciones estándar y un cuchillo para masilla que se usa para frotar.

Prevención del contraflujo mediante rompedor de vacío

Nota: Los códigos de plomería en varios estados y municipalidades de los Estados Unidos exigen el uso de un artefacto de prevención de contraflujo para cabezales de ducha de mano. Póngase en contacto con nosotros al **1-800-525-2774** (sólo para Estados Unidos) para obtener este aparato. Lunes a viernes de 7 a.m. a 5 p.m. (hora estándar de la montaña). Solamente en Inglés.

GUÍA DE SOLUCIÓN DE PROBLEMAS

| Problema | Solución |
|--|---|
| No hay flujo de agua proveniente del cabezal de ducha. | a Confirme que el cabezal de ducha anterior no esté conectado al tubo en forma de J o desviador. b Controle ambos extremos de la manguera para quitar cualquier bloqueo. |
| Presión baja de agua o faltan distintos tipos de rociado. | a Limpie el cabezal de ducha en una solución de vinagre y agua. (Vea la sección de cuidado y limpieza). |
| Fuga en la conexión del tubo en forma de J o de la manguera. | a Confirme que la arandela esté totalmente asentada en la parte cónica de la manguera. b Asegure la parte cónica de la manguera con firmeza. |

ADVERTENCIA:

1. **Campo magnético:** Los marcapasos y dispositivos médicos implantados similares pueden verse afectados por el soporte magnético.

2. **Imán fuerte:** No coloque los dedos entre el soporte magnético y la tira deslizable para evitar pellizcos.

3. Para evitar los peligros del agua caliente y conservar aun más energía, cerciórese de que el calentador de agua de la casa esté fijado en 48,9°C / 120°F o menos.

4. Pruebe el agua del tubo o de la ducha con la mano antes de bañarse.

5. Para más seguridad con los cabezales de ducha Ecoflow® o de alta eficacia, se recomienda que todos los hogares instalen un tubo y válvula de ducha con balance de presión y paradas con límites rotacionales fijadas debidamente por un plomero.

6. **Solamente para uso externo.** La amiba *Naegleria fowleri*, potencialmente mortal, puede estar presente en cierto tipo de agua del grifo o en agua de pozo que no ha sido tratada con cloro.

7. No jale ni tire de la manguera flexible. Esto podría hacer que el cabezal de ducha se afloje y caiga.

8. Nunca intente utilizar el cabezal de ducha como una manija, barandilla o como soporte. El cabezal de ducha no se diseñó para soportar su peso, por lo que puede ocasionar lesiones graves.

CUIDADO Y LIMPIEZA

• Para mantener las condiciones adecuadas de funcionamiento, se necesitará una limpieza cuando aparezcan depósitos de minerales en los orificios de rociado. Para limpiar los residuos minerales, frote con cuidado las boquillas, ubicadas en el frente del cabezal de ducha, para desatascarlas.

• Para limpiar depósitos más duros, saque el cabezal de ducha y póngalo a remojar boca abajo en 1 a 2 tazas de vinagre blanco (use solamente vinagre blanco) durante 2 a 3 horas. Vuelva a colocar el cabezal de ducha y póngalo a funcionar en cada modo, para enjuagar el vinagre utilizado.

• No limpie ni enjuague ninguna pieza con productos químicos ásperos, limpiadores de uso intenso ni abrasivos; esto puede dañar las piezas o el acabado, y anulará la garantía.

GARANTÍA LIMITADA DE POR VIDA

Guarde su recibo, ya que se requiere como prueba de compra para hacer valer la garantía. Water Pik, Inc. le garantiza al comprador original de este producto, que el mismo no tiene defectos de materiales ni de mano de obra durante el tiempo que el producto pertenezca al comprador original. Water Pik, Inc. reemplazará cualquier parte del producto que sea defectuosa según nuestra opinión, siempre y cuando el producto no haya sido objeto de abuso, uso indebido, alteración o daños después de la compra. (Esto incluye daños ocasionados por el uso de herramientas o productos químicos ásperos.) En el caso de que un artículo se haya discontinuado, lo reemplazaremos con el producto que consideremos más parecido a éste. Water Pik, Inc. no se responsabiliza por cargos de mano de obra, instalación u otro costo secundario. La responsabilidad de Water Pik, Inc. no excederá del precio de compra original del producto. Esta garantía le otorga derechos legales específicos. Usted puede tener también otros derechos que varían según el lugar en donde usted reside.

¿Tiene preguntas o necesita ayuda?

Antes de llamar, tenga a mano el número de modelo y el recibo para obtener un servicio rápido.

En Estados Unidos, llame a nuestra línea gratuita de Asistencia al cliente, **1-800-859-5115**. En Canadá, llame a nuestro número gratuito de Asistencia al cliente, **1-888-226-3042**.

Desde el exterior de EE.UU., escribanos a Water Pik, Inc. 1730 East Prospect Road Fort Collins, CO 80553-0001 U.S.A www.waterpik.com

Waterpik® es una marca de comercio de Water Pik, Inc. registrada en Australia, Austria, Benelux, Canadá, Chile, China, República Checa, la Unión Europea, Finlandia, Francia, Alemania, Hong Kong, Hungría, India, Israel, Italia, Japón, Corea, México, Noruega, Polonia, la Federación Rusa, Sudáfrica, España, Suecia, Suiza, Taiwan, Turquía, Ucrania y los Estados Unidos.

Waterpik® (estilizada) es una marca de comercio de Water Pik, Inc., registrada en Australia, Canadá, China, la Unión Europea, Hong Kong, India, Israel, Japón, Corea, México, la Federación Rusa, Suiza, Taiwan y los Estados Unidos.

A Powerful and Invigorating Experience® es una marca de comercio de Water Pik, Inc., registrada en Canadá, México y los Estados Unidos.

The Plus is in the Power® es una marca de comercio de Water Pik, Inc. registrada en Canadá, México y los Estados Unidos.

OptiFlow® es una marca de comercio de Water Pik, Inc., registrada en Australia, Canadá, China, la Unión Europea, Hong Kong, India, Japón, Corea, México y los Estados Unidos.

© 2016 Water Pik, Inc.

Impreso en China.

waterpik

Water Pik, Inc.
1730 East Prospect Road
Fort Collins, CO 80553-0001 U.S.A.
www.waterpik.com