

waterpik

Drenching Showerhead

Pomme de douche -
effet rideau d'eau

Cabezal de ducha de gran caudal

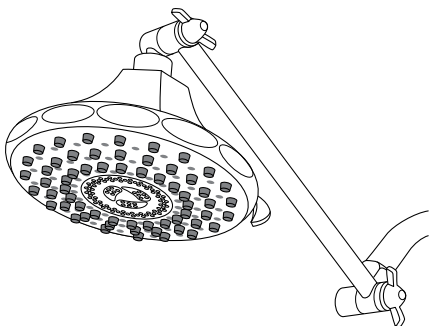

Instruction Manual Manuel d'instructions Manual de Instrucciones

Model: ASD-573 * Modèle : ASD-573 • Modelo: ASD-573

ENGLISH

INSTALLATION

Easy to follow instructions on how to install your new Drenching Showerhead. Follow steps in the order shown, for best results.

TOOLS NEEDED

Adjustable wrench is recommended. (Wrap pivot ball with a soft cloth to prevent scratching.)



Adjustable Wrench



PREPARE

1. Remove old showerhead from shower pipe. Be sure to remove old pipe tape from threads.

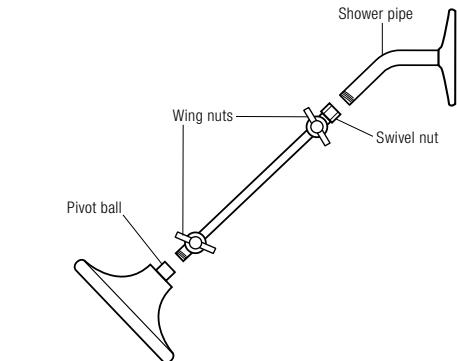

INSTALLATION

2. Attach shower arm to pipe by tightening the swivel nut to the shower pipe. Hand tighten the nut. Then, using an adjustable wrench, tighten the nut an additional ¼ turn.

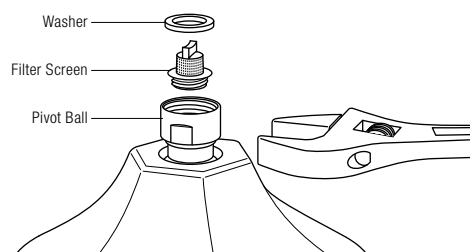

3. Attach showerhead to shower arm by hand tightening clockwise. Wrap a soft cloth around pivot ball and tighten an additional ¼ turn.

4. Test for leaks. Tighten connections as needed.

HOW TO USE THIS ADJUSTABLE DRENCHING SHOWERHEAD

TO ADJUST ARM UP OR DOWN:

1. Slightly loosen the wing nut. (Do not unscrew all the way.) Loosen and re-tighten one at a time.
2. Rotate arm and head to the desired position, holding the unit in place until you re-tighten the wing nut(s).
3. Notice that the arm sets only in certain adjustment angles. This is normal operation of the locking feature.

Optimal Adjustment Angles

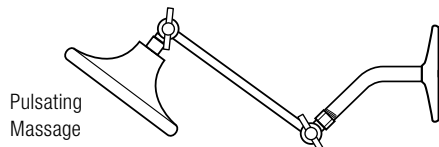
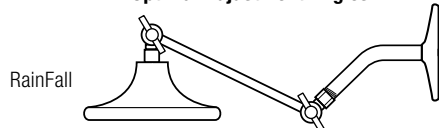

OPERATION

1. Rotate the control ring for different settings.

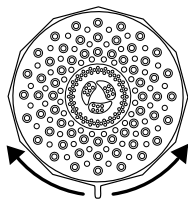

ENJOY YOUR NEW SHOWERHEAD!

TROUBLESHOOTING GUIDE

Problem	Solution
Low water pressure or missing spray patterns	a Clean shower head in vinegar/water solution. (See care section). b Clean the filter screen.
Leaking at pivot ball connection	a Remove and clean filter screen. b Confirm filter screen is fully seated at the base of the pivot ball with the washer on top.

CARE AND CLEANING:

1. Clean filter screen at least once a year, or whenever you notice a drop in water pressure.
2. Cleaning is required to maintain proper working conditions when mineral deposits appear on the spray orifices. Soaking and cleaning nozzles with household vinegar will help remove mineral build-up. Clean the flexible nozzles by rubbing with a finger or soft bristled toothbrush.
3. Do not clean or rinse the showerhead with harsh chemicals, heavy-duty cleaners, or abrasives; this may damage parts or finish and will void warranty.

LIMITED LIFETIME WARRANTY

Water Pik, Inc. warrants to the original purchaser of this product that it is free from defects in material and workmanship for as long as the original purchaser owns this product. Water Pik will at our election, replace any part of the product which in our opinion is defective, provided that the product has not been abused, misused, altered or damaged after purchase. (This includes damage due to use of tools or harsh chemicals). In the event an item has been discontinued we will replace with what we deem to be the closest product. Water Pik is not responsible for labor charges, installation, or other consequential cost. The responsibility of Water Pik shall not exceed the original purchase price of the product.

This warranty gives you specific legal rights. You may also have other rights that vary where you reside. Save your receipt as proof of purchase is required for warranty action.

Waterpik® (stylized) is a trademark of Water Pik, Inc. registered in Australia, Canada, China, EU, Hong Kong, India, Japan, Korea, Mexico, Russian Federation, Switzerland, and the United States.

Waterpik® is a trademark of Water Pik, Inc. registered in Argentina, Australia, Austria, Benelux, Canada, Chile, China, Hong Kong, India, Japan, Korea, Mexico, Norway, Russian Federation, South Africa, Switzerland, Ukraine, and the United States.

OptiFlow® is a trademark of Water Pik, Inc. registered in Australia, Canada, the EU, Hong Kong, Korea and the United States.

Elite™ is a trademark of Water Pik, Inc.

© 2011 Water Pik, Inc.

Have questions or need assistance?

visit www.waterpik.com

or call for Customer Service at

1-800-525-2774

8:00 a.m. to 4:00 p.m.,

Mountain Standard Time, Monday-Friday

Printed in China. Made in China.

Water Pik, Inc.

1730 East Prospect Road

Fort Collins, CO 80553-0001

FN 20015406-F AA

FRANÇAIS

INSTALLATION

Instructions d'installation de la pomme de douche à effet rideau d'eau facile à suivre. Pour de meilleurs résultats, suivre les étapes dans l'ordre indiqué.

OUTILLAGE NÉCESSAIRE

L'utilisation d'une clé à molette est recommandée. (Envelopper le raccord articulé dans un chiffon doux pour éviter toute éraflure.)



Clé à molette



PRÉPARATION

1. Retirer l'ancienne pomme de douche du tuyau de douche. Veiller à retirer l'ancien adhésif pour tuyauterie du filetage.

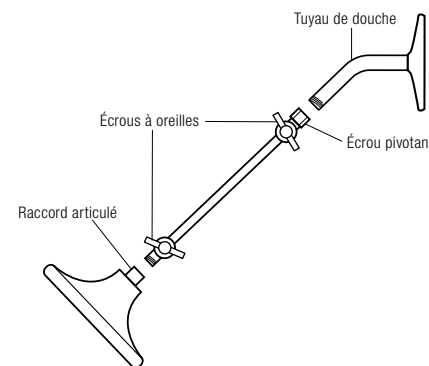

INSTALLATION

2. Fixer le bras de douche flexible en serrant l'écrou pivotant sur le tuyau de douche. Serrer l'écrou à la main. Serrer ensuite l'écrou d'un quart de tour supplémentaire à l'aide d'une clé à molette.

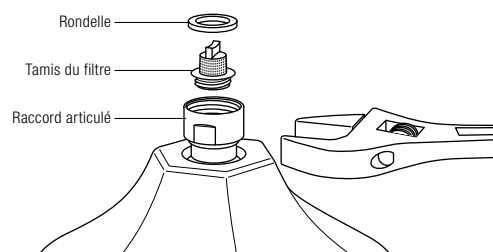

3. Fixer manuellement la pomme de douche au bras de douche en la tournant dans le sens horaire pour la serrer. Envelopper un chiffon doux autour du raccord articulé et serrer d'un quart de tour supplémentaire.

4. Vérifier qu'il n'y a pas de fuites. Resserrer les connexions si nécessaire.

UTILISATION DE LA POMME DE DOUCHE RÉGLABLE À EFFET RIDEAU D'EAU

RÉGLAGE DU BRAS DE DOUCHE - VERS LE HAUT OU VERS LE BAS :

1. Desserrer légèrement l'écrou à oreilles. (Ne pas le desserrer complètement). Desserrer et ne resserrer qu'un seul écrou à la fois.

Angles d'ajustement optimaux

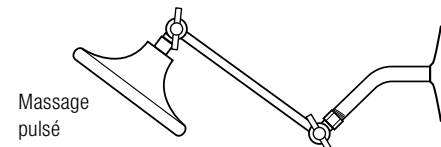
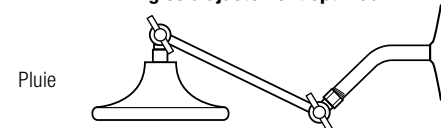

2. Faire pivoter le bras de douche jusqu'à la position souhaitée; maintenir l'appareil en place jusqu'à ce que l'on ait resserré le(s) écrou(s) à oreilles.

3. Vous remarquerez que le bras de douche ne peut s'installer que selon certains angles d'ajustement. Il s'agit là du fonctionnement normal de la caractéristique de verrouillage.

FONCTIONNEMENT

1. Faire pivoter l'anneau de contrôle d'aspersion pour alterner entre les différents réglages.

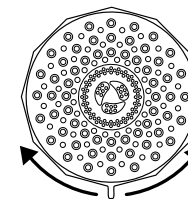

PROFITEZ DE VOTRE NOUVELLE POMME DE DOUCHE!

GUIDE DE DÉPANNAGE

Problème	Solution
Faible pression en eau ou modes d'aspersion manquants	a Nettoyer la pomme de douche dans un mélange d'eau et de vinaigre. (Voir la section Entretien). <p>b Nettoyer le tamis du filtre.</p>
Fuite au niveau du raccord articulé du tuyau	a Enleverle filtre et le nettoyer. <p>b Vérifier que le tamis du filtre est complètement installé sur la base du raccord articulé et que la rondelle est installée par dessus.</p>

ENTRETIEN ET NETTOYAGE :

- Nettoyer le tamis de filtration au moins une fois par an ou dès que l'on remarque une baisse de la pression de l'eau.
- Pour maintenir un bon état de fonctionnement, un nettoyage s'impose lorsque des dépôts de minéraux apparaissent sur les orifices d'aspersion. Afin d'aider à l'éliminer les dépôts de minéraux accumulés, on peut utiliser du vinaigre de cuisine pour faire tremper les orifices d'aspersion et les nettoyer. Nettoyer les orifices d'aspersion flexibles en les frottant avec le doigt ou avec une brosse à dents à poils doux.
- Ne pas nettoyer ni rincer la pomme de douche avec des produits chimiques puissants, nettoyeurs puissants ou produits abrasifs; ceci pourrait endommager les pièces ou le revêtement et entraîner l'annulation de la garantie.

GARANTIE LIMITÉE À VIE

Water Pik, Inc. garantit à l'acquéreur initial de ce produit que ce dernier est exempt de tout vice de matériau et de fabrication pendant toute la durée durant laquelle l'acquéreur initial en a la propriété. Water Pik, Inc. procédera, à sa discrétion, au remplacement de toute pièce de ce produit que nous jugeons défectueuse, à condition que le produit n'ait pas fait l'objet d'usage impropre ou abusif et qu'il n'ait subi aucune modification ou dommage après son achat. (Ceci comprend les dommages liés à l'utilisation d'outils ou de produits chimiques puissants.) Dans l'éventualité où la vente d'un article serait interrompue, nous le remplacerons par le produit que nous jugeons le plus proche. Water Pik, Inc. n'est pas responsable des frais de main-d'œuvre, d'installation ou de tout autre frais corrélatif. La responsabilité de Water Pik, Inc. ne s'étend pas au-delà du prix d'achat d'origine du produit.

Cette garantie vous confère des droits spécifiques. Vous pouvez bénéficier d'autres droits; ceux-ci varient en fonction de votre lieu de résidence. Conserver votre reçu comme preuve d'achat; ceci est nécessaire pour l'exécution de la garantie.

Waterpik® (stylisé) est une marque de commerce de Water Pik, Inc. déposée en Australie, au Canada, en Chine, dans l'UE, à Hong Kong, en Inde, au Japon, en Corée, au Mexique, en Russie, en Suisse, et aux États-Unis.

Waterpik® est une marque de commerce de Water Pik, Inc. déposée en Argentine, en Australie, en Autriche, au Benelux, au Canada, au Chili, en Chine, à Hong Kong, en Inde, au Japon, en Corée, au Mexique, en Norvège, dans la Fédération de Russie, en Afrique du sud, en Suisse, en Ukraine et aux États-Unis.

OptiFlow® est une marque de commerce de Water Pik, Inc. déposée en Australie, au Canada, dans l'UE, à Hong Kong, en Corée et aux États-Unis.

Elite™ est une marque de commerce de Water Pik, Inc.

© 2011 Water Pik, Inc.

Des questions? Besoin d'aide?

consulter www.waterpik.com

ou contacter le service à la clientèle au

1-800-525-2774

de 08 h 00 à 16 h 00,

heure normale des Rocheuses, du lundi au vendredi

Imprimé en Chine. Fabriqué en Chine.

Water Pik, Inc.

1730 East Prospect Road

Fort Collins, CO 80553-0001

FN 20015406-F AA

ESPAÑOL

INSTALACIÓN

Instrucciones fáciles de seguir para instalar su nuevo cabezal de ducha de gran caudal. Para obtener los mejores resultados, siga los pasos en el orden que se muestra.

HERRAMIENTAS NECESARIAS

Se recomienda una llave regulable. (Envuelva la bola con pivote en un paño suave para evitar que se raye.)

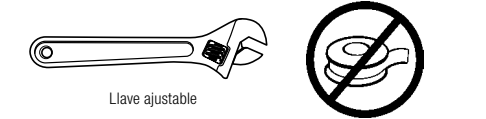

PREPARACIÓN

- Quite el viejo cabezal del tubo de la ducha. Cerciórese de quitar la cinta de la rosca del tubo viejo.

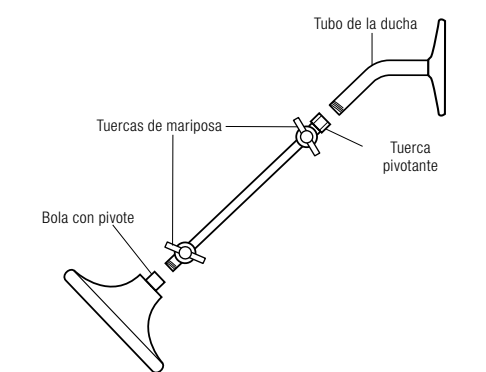

INSTALACIÓN

- Sujete el brazo de la ducha al tubo ajustando la tuerca pivotante al tubo de la ducha. Apriete la tuerca a mano. Luego apriete la tuerca ¼ giro adicional con una llave ajustable.

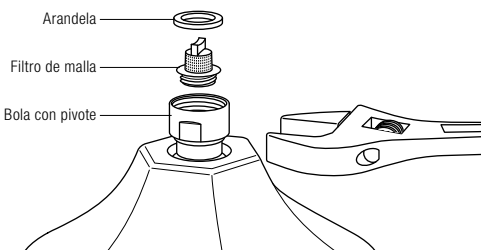

- Sujete el cabezal de ducha al brazo de la ducha apretando con la mano hacia la derecha. Envuelva la bola con pivote con un paño suave y apriétela ¼ giro adicional.

- Pruebe para ver si hay fugas. Apriete las conexiones si es necesario.

CÓMO USAR ESTE CABEZAL DE DUCHA DE GRAN CAUDAL

PARA REGULAR EL BRAZO HACIA ARRIBA O HACIA ABAJO:

- Afloje ligeramente la tuerca de mariposa. (No la desatornille por completo.) Aflojela y vuelva a apretarla una vuelta por vez.

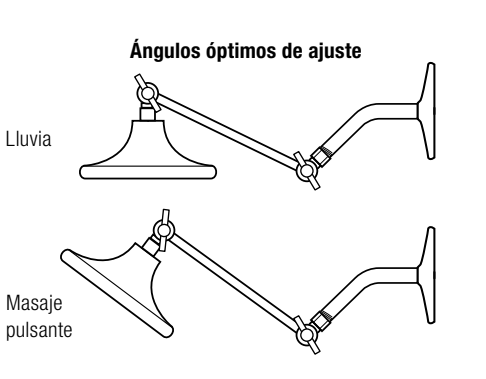

- Gire el brazo y el cabezal hacia la posición deseada, sosteniendo la unidad en su lugar hasta volver a apretar la(s) tuerca(s) de mariposa.

- Fijese que el brazo se fija solamente en ciertos ángulos de ajuste. Éste es el funcionamiento normal de la característica de bloqueo.

FUNCIONAMIENTO

- Gire el aro del control para usar los diferentes ajustes.

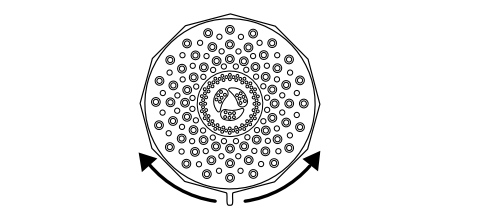

¡DISFRUTE SU NUEVO CABEZAL DE DUCHA!

GUÍA DE SOLUCIÓN DE PROBLEMAS

Problema	Solución
La presión de agua es baja o faltan tipos de rociado	a Limpie el cabezal de ducha en una solución de vinagre/agua. (Vea la sección de cuidado). <p>b Limpie el filtro de malla.</p>
Hay pérdida de agua en la conexión de la bola con pivote	a Retire y limpie la malla del filtro. <p>b Confirme que la malla del filtro esté asentada por completo en la base de la bola con pivote y con la arandela en la parte superior.</p>

CUIDADO Y LIMPIEZA:

- Limpie el filtro de malla al menos una vez al año o cada vez que note una baja en la presión del agua.
- Para mantener las condiciones adecuadas de funcionamiento, se necesitará una limpieza cuando aparezcan depósitos de minerales en los orificios de rociado. Si pone las boquillas a remojar y las limpia con vinagre doméstico, ayudará a remover la acumulación de minerales. Limpie las boquillas flexibles frotándolas con un dedo o con un cepillo de dientes de cerda blanda.
- No limpie ni enjuague el cabezal de ducha con productos químicos ásperos, limpiadores de uso intenso ni abrasivos; esto puede dañar las piezas o el acabado, y anulará la garantía.

GARANTÍA LIMITADA DE POR VIDA

Water Pik, Inc. le garantiza al comprador original de este producto, que el mismo no tiene defectos de materiales ni de mano de obra durante el tiempo que el producto pertenezca al comprador original. Water Pik reemplazará, a nuestra elección, cualquier parte del producto que sea defectuosa según nuestra opinión, siempre y cuando el producto no haya sido objeto de abuso, uso indebido, alteración o daños después de la compra. (Esto incluye daños ocasionados por el uso de herramientas o productos químicos ásperos.) En el caso de que un artículo se haya descontinuado, lo reemplazaremos con el producto que consideremos más parecido a éste. Water Pik no se responsabiliza por cargos de mano de obra, instalación u otro costo secundario. La responsabilidad de Water Pik no excederá del precio de compra original del producto.

Esta garantía le otorga derechos legales específicos. Usted puede tener también otros derechos que varían según el lugar en donde usted resida. Guarde su recibo, ya que se requiere como prueba de compra para hacer valer la garantía.

Waterpik® (estilizada) es una marca de comercio de Water Pik, Inc., registrada en Australia, Canadá, China, la Unión Europea, Hong Kong, India, Japón, Corea, México, la Federación Rusa, Suiza y los Estados Unidos.

Waterpik® es una marca de comercio de Water Pik, Inc., registrada en Argentina, Australia, Austria, Benelux, Canadá, Chile, China, Hong Kong, India, Japón, Corea, México, Noruega, la Federación Rusa, Sudáfrica, Suiza, Ucrania y los Estados Unidos.

OptiFlow® es una marca de comercio de Water Pik, Inc., registrada en Australia, Canadá, la Unión Europea, Hong Kong, Corea y los Estados Unidos.

Elite™ es una marca de comercio de Water Pik, Inc.

© 2011 Water Pik, Inc.

¿Tiene preguntas o necesita asistencia?

visite www.waterpik.com

o llame a Servicio al cliente al

1-800-525-2774

de 8:00 a.m. a 4:00 p.m.,

Horario estándar de la montaña, de lunes a viernes

Impreso en China. Hecho en China.

Water Pik, Inc.

1730 East Prospect Road

Fort Collins, CO 80553-0001

FN 20015406-F AA