

waterpik®

Waterpik® Water Flosser Models WF-11 | WF-12

Hydropropulseur Waterpik®
Modèles WF-11 | WF-12

Irrigador dental Waterpik®
Modelos WF-11 | WF-12

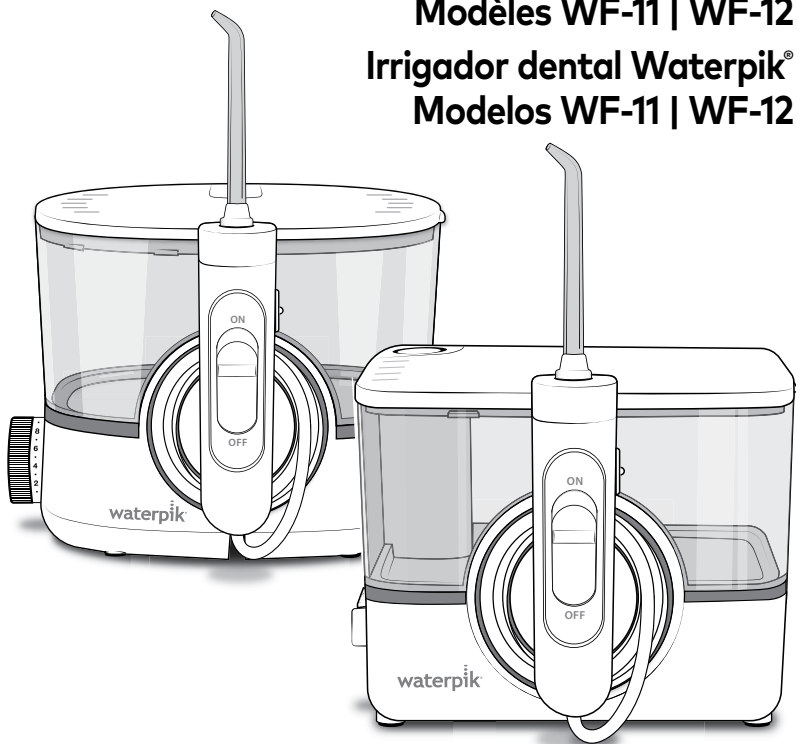

www.waterpik.com

IMPORTANT SAFEGUARDS

READ ALL INSTRUCTIONS BEFORE USING.

- This product is for household use.

When using electrical products, especially when children are present, basic safety precautions should always be followed, including the following:

DANGER:

To reduce the risk of electrocution:

- Do not handle the *USB charger with wet hands.
- Do not place or drop the *USB charger into water or other liquid.
- Do not use this product while bathing.
- Do not place or store this product where it can fall or be pulled into a tub or sink.
- Do not reach for this product if it has fallen into water. Unplug from electrical outlet immediately.
- Check the charging cord and *USB charger for damage before the first use and during the life of the product.

WARNING:

To reduce the risk of burns, electrocution, fire, or injury to persons:

- Use this product only as indicated in these instructions or as recommended by your dental professional.
- Use only the USB charger provided. If a USB charger is not provided, a user supplied USB charger with the following specifications is required to charge this product: USB Type-A, Rated Output: 5.0 VDC, 1.0 A.
- Do not plug this device into a voltage system that is different from the voltage system specified on the device or charger.
- Keep the charging cord and user supplied *USB charger away from heated surfaces.
- Do not use the Water Flosser for more than 5 minutes in each two hour period.
- Do not direct water under the tongue, into the ear, nose or other delicate areas. This product is capable of producing pressures that may cause serious damage in these areas. The potentially deadly amoeba, *Naegleria fowleri*, may be present in some tap water or unchlorinated well water and may be fatal if directed into the nose or ear.
- If your physician advised you to receive antibiotic premedication before dental procedures, you should consult your dental professional before using this product or any other oral hygiene aid.
- Fill reservoir with warm water or other dental professional recommended solutions only.













*The USB charger is not included in all product configurations.

- Do not use iodine, saline (salt solution), or water insoluble concentrated essential oils in this product. Use of these can reduce performance and will shorten the life of the product.
- Only use tips and accessories that are recommended by Water Pik, Inc.
- If the Pik Pocket™ tip (not included in all models) separates from the shaft for any reason, discard tip and shaft and replace with a new Pik Pocket™ tip.
- Magnetic field: Pacemakers and similar implanted medical devices may be affected by magnet.
- Do not drop or insert any foreign object into any opening on the product.
- Do not use this product outdoors or operate where aerosol (spray) products are being used or where oxygen is being administered.
- Remove any oral jewelry prior to use of this product.
- Do not use if you have an open wound on your tongue or in your mouth.
- There are no consumer serviceable parts in this product and it does not require maintenance.
- This appliance is not intended for use by persons (including children) with reduced physical, sensory or mental capabilities, or lack of experience and knowledge, unless they have been given supervision or instruction concerning use of the appliance by a person responsible for their safety.
- Children should be supervised to ensure that they do not play with the appliance.
- If the supply cord is damaged, it must be replaced by a special cord or assembly available from the manufacturer or its service agent.
- Do not use this product if it has a damaged cord or plug, if it is not working properly, if it has been dropped or damaged, or dropped into any liquid. Contact Water Pik, Inc. at 1-800-525-2774 or visit www.waterpik.com.

SAVE THESE INSTRUCTIONS

TABLE OF CONTENTS

Product Description	5
Getting Started	6
Cleaning and Troubleshooting Your Waterpik® Water Flosser	8
Battery Removal	9
Limited Three-Year Warranty	10

SYMBOLS			
The following symbols may appear on your product and/or packaging. Some of these symbols may not be relevant in your region and are listed for information purposes only.			
Symbol	Definition	Symbol	Definition
	Refer to instruction manual		Detachable Power Supply
	Manufacturer		Direct Current (DC) Voltage
IPX7 or IPX4	Ingress Protection Code		Alternating Current (AC) Voltage
	IEC Class II Equipment		Do not immerse this device in any liquid.
	Do not use this device in a shower, bathtub and do not immerse in any liquid.		UK Conformity Assessed
	Authorized Representative in the European Community		Regulatory Compliance Mark
	CE marking of conformity		Separate collection for waste electrical and electronic equipment.

PRODUCT DESCRIPTION

1. Power ON/OFF
2. Handle
3. Water ON/OFF switch
4. Pressure control
5. Magnetic handle cradle
6. Handle hose swivel
7. Tip
8. Tip rotator
9. Reservoir lid
10. Reservoir
11. Tip eject button
12. Charging contacts
13. Base
14. USB Charger*
15. USB Charging Cable

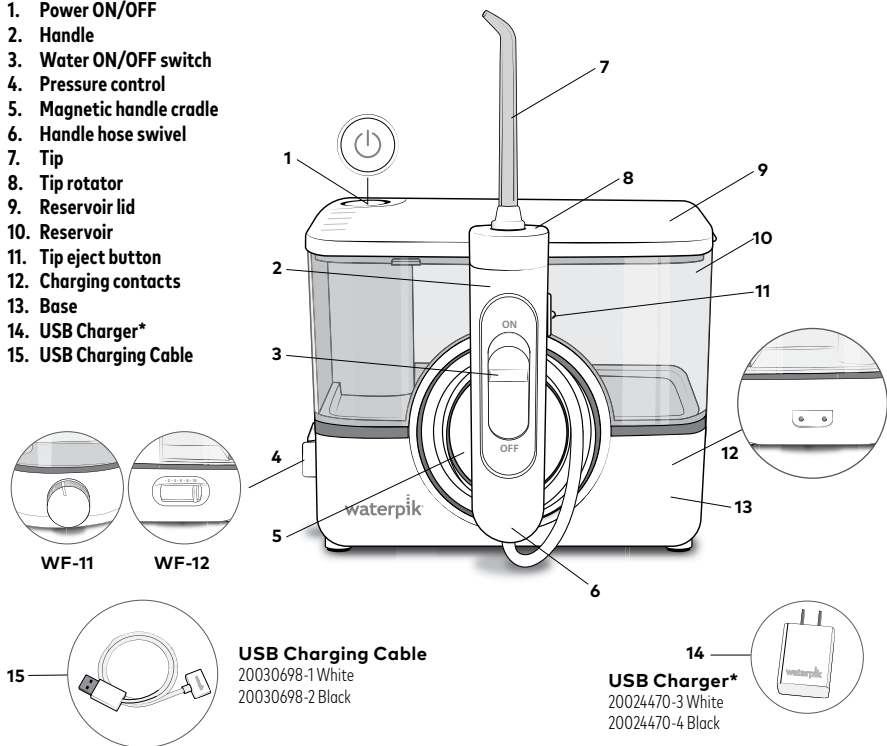

USB Charging Cable
20030698-1 White
20030698-2 Black

USB Charger*
20024470-3 White
20024470-4 Black

*The USB charger is not included in all product configurations.

TIPS

- A. Orthodontic Tip***
- Braces/General Use
- B. Pik Pocket™ Tip***
- Periodontal Pockets/Furcations
- C. Plaque Seeker™ Tip***
- Implants/Crowns/Bridges/
Retainers/General Use
- D. Classic Jet Tip****
- General Use
- E. Implant Denture Tip****
- Fixed Implant Bridges and Dentures
- F. Tongue Cleaner****
- Fresher Breath

NOT ALL TIPS INCLUDED IN ALL MODELS

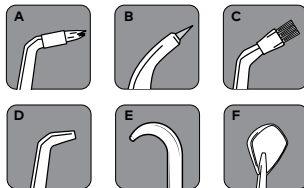

*Replace Every 3 months **Replace Every 6 months
Replacement tips/attachments may be purchased online at www.waterpik.com, or by phone from Water Pik, Inc. at 1-800-525-2774 (USA). To find detailed information about tips, other accessories, and product usage please visit our website at www.waterpik.com

GETTING STARTED

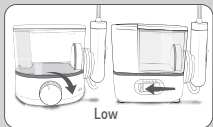
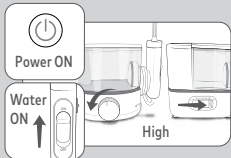
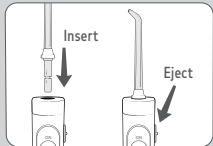
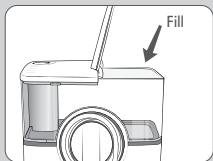
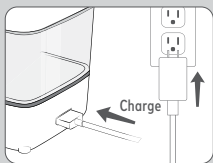

Charging Unit Prior to First Use

If a USB charger is not provided, a user supplied USB charger with the following specifications is required to charge this product: USB Type-A, Rated Output: 5.0 VDC, 1.0 A. **Ensure contacts on BOTH the cable and unit are clean and dry before connecting the charger.** Plug the USB-charger into a wall outlet and connect the magnetic charger cable to the unit. The charge indicator on the unit will glow while charging and then begin to flash momentarily every 3 seconds when the unit is fully charged. A full charge will last for approximately 4 weeks when unit is used once a day for one minute a day. When the batteries are in need of charging (approximately 30% charge left) the charge indicator light will blink 3 times quickly to indicate that the user should consider recharging the unit. A complete recharge will take 4.5-5 hours. If you use your Water Flosser once a day or less, it is recommended that you charge it every 3-4 weeks. If you use it twice a day or more, charge the unit more frequently.

Preparing the Reservoir

Remove the reservoir, lift the reservoir lid, and fill with warm water. Replace the reservoir over the base and press down firmly and close the lid.

Inserting and Removing Tips

Insert tip into the center of the Water Flosser handle, pressing down firmly until the tip clicks into place. The colored ring will be flush with the top of the handle if the tip is correctly locked into place. To remove tip from the handle slide the tip eject button on the handle.

Prime Unit (First Time Use Only)

Set pressure control on base to high (pressure setting No.10), point the handle and tip into sink. Turn power and water ON until water flows from the tip.

Adjusting the Pressure Setting

Set the pressure control on the base of the unit to the lowest setting (pressure setting No.1) for first-time use. Gradually increase pressure over time to the setting you prefer – or as instructed by your dental professional.

Using the Water Flosser

Always place the tip in your mouth before turning the unit power ON. With water switch on handle in OFF position, turn power on. **Lean over sink and slightly close lips enough to prevent splashing while still allowing water to flow from mouth into the sink. Turn water switch ON. When finished, turn water switch and power OFF.** During use you can stop the flow of water by sliding the water switch on handle to the OFF position.

NOTE: Motor will continue to run.



For best results, start with back teeth and work toward the front teeth. Direct the stream at a 90-degree angle to your gumline with tip in mouth. Glide tip along gumline and pause briefly between teeth. Continue until you have cleaned the inside and outside of both the upper and lower teeth.

One-Minute Timer/30-second Pacer

The Water Flosser will create a short pause at 30-seconds, to remind you to move to the other arch of your mouth and another short pause at 1-minute to signal you have reached the recommended cleaning time. The unit will continue to run without pauses until the unit is turned off. Depending on the pressure setting, some water will remain in the reservoir after 1-minute.

When Finished

Turn the power OFF. Empty any liquid left in the reservoir.

NOTE: If you used mouthwash or other solution besides water, see "Using Mouthwash and Other Solutions" section.

NOTE: NOT ALL TIPS INCLUDED WITH ALL MODELS.

TIP USAGE

Pik Pocket™ Tip

The Pik Pocket™ tip is specifically designed to deliver water or anti-bacterial solutions deep into periodontal pockets.

To use the Pik Pocket™ tip, **set the unit to the lowest pressure setting**. Place the soft tip against a tooth at a 45-degree angle and gently place the tip under the gumline, into the pocket.

Tongue Cleaner Tip

Set to lowest pressure setting, place tip in the center/middle of your tongue about half way back. Pull forward with light pressure. Increase pressure as you prefer.

Orthodontic Tip

To use the orthodontic tip, gently glide tip along gumline, pausing briefly to lightly brush area between teeth and all around orthodontic bracket, before proceeding to the next tooth.

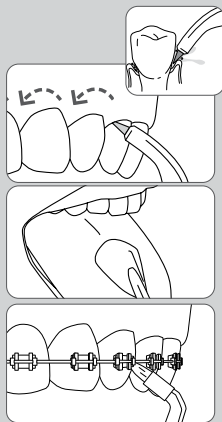
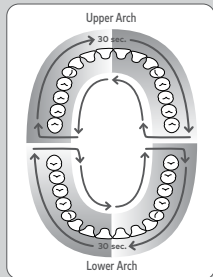

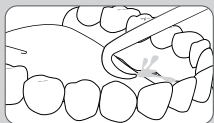

Implant Denture Tip

The Implant Denture tip is specifically designed to access areas that are unreachable with a Classic Jet tip, Plaque Seeker™ tip, Orthodontic tip, or Pik Pocket™ tip. To use the Implant Denture tip, place the tip on the lingual side at one end of the implant retained denture. The opening of the tip is directed between the natural gum tissue and the denture directing the water under the denture. Slowly glide the tip along the space between the natural gum tissue and the denture until you have cleaned underneath the entire length of the denture.

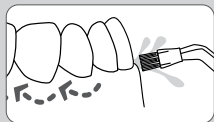

Plaque Seeker™ Tip

To use the Plaque Seeker™ tip, place the tip close to the teeth so that the bristles are gently touching the teeth. Gently glide tip along gumline, pausing briefly between teeth to gently brush and allow the water to flow between the teeth.

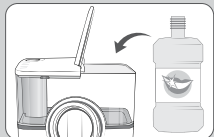

Using Mouthwash and Other Solutions

Your Waterpik® Water Flosser can be used to deliver mouthwash and antibacterial solutions. After using any special solution, rinse unit to prevent clogging by partially filling reservoir with warm water and running unit with tip pointed into sink until unit is empty.

Cleaning

Before cleaning, disconnect power supply/charger cable. Clean the product when necessary by using a soft cloth and mild non-abrasive cleanser.

The water reservoir is removable for easy cleaning. Place the reservoir in the top rack of your dishwasher for cleaning. We recommend air drying instead of a heated cycle.

Removing Hard Water Deposits / General Cleaning

Hard water deposits may build up in your unit, depending on the mineral content of your water. If left unattended, it can hinder performance. Cleaning internal parts: add 2 tablespoons of white vinegar to a full reservoir of warm water. Point the handle and tip into sink. Turn unit ON and run until reservoir is empty. Rinse by repeating with a full reservoir of clean warm water.

This process should be done every 1 to 3 months to ensure optimal performance.

Leakage

If leaking due to a damaged hose, replacement hoses and handles can be purchased at www.waterpik.com or contact Water Pik, Inc. customer service for a self service repair kit.

Battery Removal

The rechargeable lithium-ion battery inside this product cannot be replaced and shall be removed at the end of the product's life prior to recycling.

This process is not reversible and voids the product warranty.

Observe basic safety precautions when you follow the procedure below. Be sure to protect your eyes, hands, fingers and the surface on which you work. Deplete the battery charge until the unit no longer operates prior to battery removal.

1. Turn unit over. Remove product label (Model WF-12 Only).
2. Remove the 4 rubber feet by carefully prying them upward with a small flat head screwdriver.
3. Remove 5 screws from the indicated areas with a small Phillips head screwdriver.
4. Turn unit upright and remove reservoir and reservoir lid.
5. Remove upper housing by pulling it upward as shown.
6. Remove screws from the indicated areas with a small Phillips head screwdriver.
7. Pull circuit board assembly aside. Remove 4 screws from the indicated areas with a small Phillips head screwdriver.
8. Lift up battery cover as shown.
9. Remove battery from housing.
10. Cut the black battery wire with a pair of scissors or side-cutters then cut the red battery wire.

NOTE: DO NOT CUT BOTH BATTERY WIRES AT THE SAME TIME.

11. Please recycle the unit and the battery per local or state requirements.

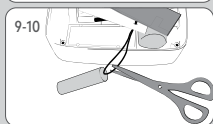
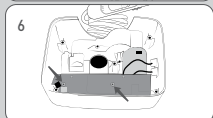
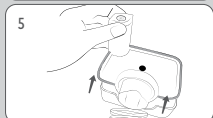
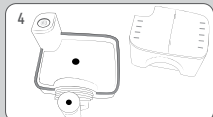
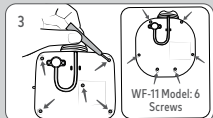
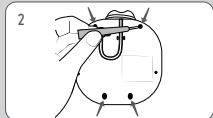
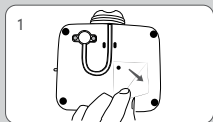

LIMITED THREE-YEAR WARRANTY

Service Maintenance

Waterpik® Water Flossers have no consumer serviceable electrical items and do not require routine service maintenance. For all parts and accessories go to www.waterpik.com. You may also call our toll-free customer service number at 1-800-525-2774 (USA) or 1-888-226-3042 (Canada).

Refer to the serial and model numbers in all correspondence. These numbers are located on the bottom of your unit.

Still have questions? Go to www.waterpik.com.

Water Pik, Inc. warrants to the original consumer of this new product that it is free from defects in materials and workmanship for 3 years from the date of purchase. Consumer will be required to submit the original purchase receipt as proof of purchase date and if requested, the entire product, to support a warranty claim. Water Pik, Inc. will replace the product, provided the product has not been abused, misused, altered or damaged after purchase, was used according to instructions, and was used only with accessories or consumable parts approved by Water Pik, Inc. Installation is the responsibility of the consumer and is not covered by the warranty. This limited warranty excludes accessories or consumable parts such as tips, etc. Use with improper voltage will damage product and VOID warranty.

This warranty gives you specific legal rights. You may also have other rights that vary, depending on the law in your place of residence.

WATER PIK, INC. DISCLAIMS ALL OTHER EXPRESS OR IMPLIED WARRANTIES TO THE EXTENT PERMITTED BY LAW INCLUDING, BUT NOT LIMITED TO, ALL WARRANTIES OF MERCHANTABILITY AND FITNESS FOR A PARTICULAR PURPOSE. ALL IMPLIED WARRANTIES ARE LIMITED TO THE DURATION OF THIS LIMITED WARRANTY. SOME STATES OR PROVINCES MAY NOT ALLOW LIMITATIONS ON HOW LONG AN IMPLIED WARRANTY LASTS, SO THE ABOVE MAY NOT APPLY TO YOU.

Warning: changes or modifications not expressly approved by the party responsible for compliance could void the user's authority to operate the equipment.

For USA Only

This device complies with part 15 of the FCC Rules. Operation is subject to the following two conditions: (1) This device may not cause harmful interference, and (2) this device must accept any interference received, including interference that may cause undesired operation.

Limitation of Liability

This limited warranty is your sole remedy against Water Pik, Inc. and it shall not be liable for any damages, whether direct, indirect, incidental, special, consequential, exemplary or otherwise, including but not limited to property damage, arising out of any theory of recovery, including statutory, contract or tort.

Arbitration

BINDING ARBITRATION AND WAIVER OF RIGHT TO ASSERT MATTERS IN COURT AND RIGHT TO JURY TRIAL

By purchasing, installing, or using this product you agree that any controversy or claim arising out of or relating to your purchase, use, modification, installation, or removal of this product shall be settled by binding arbitration. The arbitrator's decision will be final and binding. Judgment on the award rendered by the arbitrator may be entered in any court having jurisdiction over the matter. Further, you agree that you will not have the right to litigate any claim arising out of or in relation to your purchase, use, modification, installation, or removal of this product in any court or to have a jury trial on that claim.

Arbitration of any matters shall be administered by the American Arbitration Association and conducted by one arbitrator in accordance with the consumer arbitration rules of the American Arbitration Association in effect at the time of filing of the demand. The venue for all such arbitrations shall be Colorado and any such arbitration shall be subject to the Federal Arbitration Act and Colorado law.

WAIVER OF RIGHT TO PARTICIPATE IN CLASS ACTIONS OR PURSUE CLAIMS IN A REPRESENTATIVE CAPACITY

Further, by purchasing, installing, or using this product you agree that arbitration must be on an individual basis. This means neither you, nor we, may join or consolidate claims in arbitration by or against other purchasers or users of Water Pik, Inc. products or the general public. Additionally, you may not litigate in court or arbitrate any claims as a representative or member of a class or in a purported representative capacity on behalf of the general public, other purchasers or users of this product, other persons or entities similarly situated, or in a private attorney general capacity.

For Canada Only

This device complies with Industry Canada's license-exempt RSSs. Operation is subject to the following two conditions: (1) This device may not cause interference; and (2) This device must accept any interference, including interference that may cause undesired operation of the device.

PRÉCAUTIONS IMPORTANTES

LISEZ TOUTES LES INSTRUCTIONS AVANT L'UTILISATION.

- Ce produit est à usage domestique.

Lors de l'utilisation de tout produit électrique, particulièrement en présence d'enfants, on doit toujours observer certaines précautions élémentaires pour garantir la sécurité, dont les suivantes :

DANGER :

Pour réduire le risque d'électrocution :

- Ne manipulez pas le chargeur *USB fourni par lorsque vos mains sont humides.
- N'échappez pas ou ne placez pas le chargeur *USB fourni par dans de l'eau ou autre liquide.
- Ne pas utiliser ce produit pendant le bain.
- Ne placez pas ou ne remisez pas ce produit de sorte qu'il puisse tomber ou être tiré dans un bain ou un évier.
- Ne pas tenter de prendre cet appareil s'il est tombé dans l'eau. Le débrancher immédiatement de la prise électrique.
- Vérifiez que le chargeur USB* et le cordon ne sont pas endommagés avant la première utilisation, et pendant la durée de vie du produit.

AVERTISSEMENT :

Pour réduire le risque de brûlure, d'électrocution, d'incendie, ou de blessure aux personnes :

- Utiliser ce produit uniquement comme indiqué dans ces instructions ou selon les recommandations de votre professionnel des soins dentaires.
- Utilisez uniquement le chargeur USB fourni. Si un chargeur USB n'est pas fourni, un chargeur USB acheté par l'utilisateur et répondant aux spécifications suivantes est nécessaire pour charger ce produit : USB Type A, sortie nominale : 5,0 Vcc, 1,0 A.
- Ne pas brancher cet appareil dans une prise de courant ayant une tension différente de celle indiquée sur l'appareil ou sur le chargeur.
- Garder le cordon de chargement et le chargeur *USB fournis par l'utilisateur loin des surfaces chaudes.
- Ne pas utiliser l'hydropulseur pendant plus de 5 minutes par période de deux heures.
- Ne pas diriger l'eau sous la langue, dans l'oreille, le nez ou d'autres zones sensibles. Ce produit est capable de produire des pressions qui peuvent causer des dommages graves dans ces zones. L'amibe potentiellement mortelle, *Naegleria fowleri*, peut être présente dans l'eau du robinet ou l'eau de puits non chlorée et peut être mortelle si l'eau est dirigée dans le nez ou l'oreille.

* Le chargeur USB n'est pas inclus dans toutes les configurations de produit.

- Si votre médecin vous a conseillé de recevoir une prémédication antibiotique avant les interventions dentaires, vous devriez consulter votre professionnel des soins dentaires avant d'utiliser ce produit ou tout autre produit d'hygiène buccodentaire.
- Remplir le réservoir d'eau tiède ou d'autres solutions recommandées par les professionnels des soins buccodentaires seulement.
- Ne pas utiliser d'iode, de salin (solution saline) ou d'huiles essentielles concentrées insolubles dans l'eau de ce produit. L'utilisation de ces produits peut réduire la performance et la durée de vie du produit.
- Utiliser uniquement les embouts et accessoires recommandés par Water Pik, Inc.
- Si l'embout Pik Pocket™ (non inclus dans tous les modèles) se sépare du manche pour quelque raison que ce soit, jeter l'embout et le manche, et remplacez-les par un nouvel embout Pik Pocket™.
- Champ magnétique : Les stimulateurs cardiaques et autres appareils médicaux implantés semblables, peuvent être affectés par l'aimant.
- Ne pas laisser tomber ou insérer un corps étranger dans une ouverture du produit.
- Ne pas utiliser cet appareil à l'extérieur ni l'utiliser lorsque des produits en aérosol (vaporisateur) sont utilisés ou lorsque de l'oxygène est administré.
- Retirer tout bijou oral avant d'utiliser ce produit.
- Ne pas utiliser si vous avez une plaie ouverte sur la langue ou dans la bouche.
- Il n'y a pas de pièces réparables par le consommateur dans ce produit et il ne nécessite aucun entretien.
- Cet appareil ne doit pas être utilisé par des personnes (y compris des enfants) ayant des capacités physiques, sensorielles ou mentales affaiblies, ou un manque d'expérience ou de connaissances, à moins qu'elles ne reçoivent une supervision ou des instructions adéquates concernant l'utilisation de l'appareil, par une personne responsable de leur sécurité.
- Les enfants doivent être surveillés pour s'assurer qu'ils ne jouent pas avec l'appareil.
- Si le cordon d'alimentation est endommagé, il doit être remplacé par un cordon ou un ensemble spécial offert chez le fabricant ou son agent de service.
- N'utilisez pas ce produit dans la présence de dommage sur le cordon ou la prise, s'il ne fonctionne pas de façon appropriée, ou s'il a été échappé ou endommagé, ou échappé dans un liquide. Communiquez avec Water Pik, Inc. en composant 1 800 525-2774 ou visitez www.waterpik.ca.

CONSERVEZ CES INSTRUCTIONS

TABLE DES MATIÈRES

Description de l'article	15
Première utilisation	16
Nettoyage et dépannage de l'hydropulseur Waterpik ^{MD}	18
Retrait de la pile	19
Garantie limitée de trois ans	21

SYMBOLES			
<p>Les symboles suivants peuvent apparaître sur votre produit et/ou son emballage. Certains de ces symboles peuvent ne pas être pertinents dans votre région et sont mentionnés à titre d'information seulement.</p>			
Symbole	Définition	Symbole	Définition
	Voir le manuel d'instructions		Dispositif d'alimentation amovible
	Fabricant		Tension en courant continu (CC)
IPX7 ou IPX4	Code IP (Indice de Protection)		Tension en courant alternatif (CA)
	Équipement de Classe II de la Commission électrotechnique internationale (CEI)		Ne pas immerger cet appareil dans un liquide quelconque.
	Ne pas utiliser cet appareil sous la douche, dans une baignoire et ne pas l'immerger dans un liquide quelconque.		Marquage UKCA (UK Conformity Assessed, conformité aux exigences de la Grande-Bretagne)
	Représentant autorisé dans l'Union européenne		Marquage RCM (Regulatory Compliance Mark, conformité aux exigences de l'Australie)
	Marquage CE (Conformité aux exigences de l'Union européenne)		Collecte séparée des déchets d'équipements électriques et électroniques.

1. Bouton de mise sous tension
2. Manche
3. Interrupteur ON/OFF (marche/arrêt)
d'alimentation en eau
4. Contrôle de la pression
5. Support de manche magnétique
6. Pivot de tuyau de manche
7. Embout
8. Système rotatif d'embouts
9. couvercle rabattable du réservoir
10. Réservoir
11. Bouton d'éjection d'embout
12. Contacts de charge
13. Socle
14. Chargeur USB*
15. Câble de chargement USB

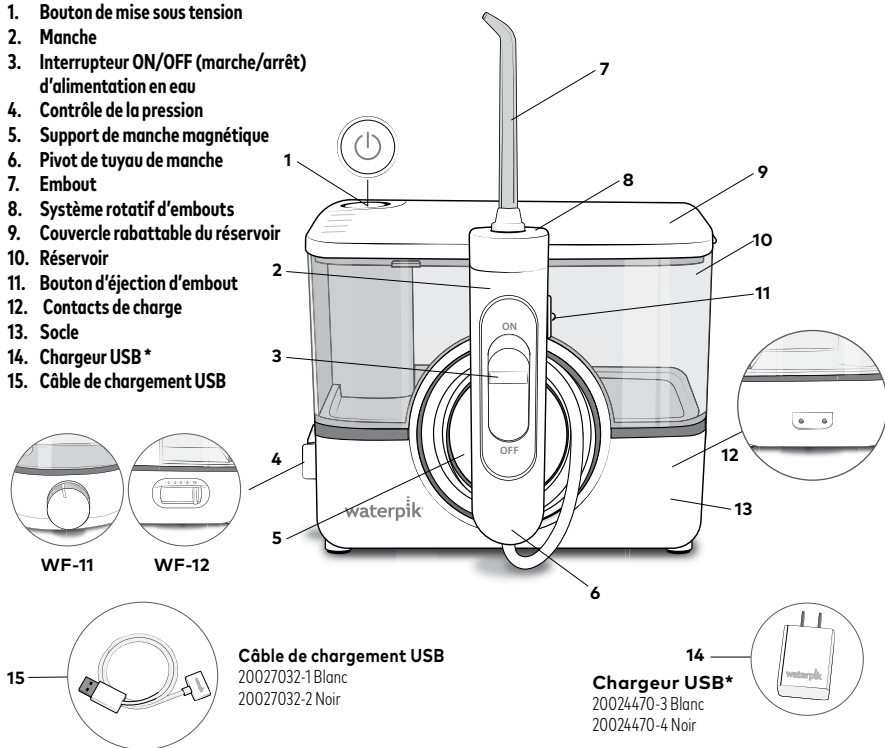

Câble de chargement USB

20027032-1 Blanc
20027032-2 Noir

Chargeur USB*

20024470-3 Blanc
20024470-4 Noir

* Le chargeur USB n'est pas inclus dans toutes les configurations de produit.

EMBOUS

A. Embout orthodontique*

- Appareils orthodontiques/
Utilisation générale

B. Embout Pik Pocket^{MC}*

- Poches parodontales/Furcations

C. Embout Plaque Seeker^{MC}*

- Implants/Couronnes/Ponts/Appareils
de rétention/Utilisation générale

D. Embout jet classique**

- Utilisation générale

E. Embout pour implants dentaires complets**

- Ponts et prothèses sur implants fixes

F. Embout gratte-langue**

- Haléine fraîche

REMARQUE : tous les embouts ne sont pas compris avec tous les modèles.

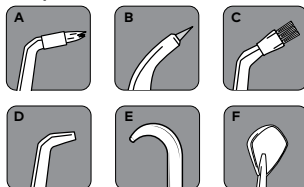

* Remplacer tous les 3 mois ** Remplacer tous les 6 mois

Des accessoires / embouts de rechange peuvent être achetés en ligne sur le site www.waterpik.ca, ou par téléphone auprès de Water Pik, Inc. au 1 800 525-2774 (É.-U.). Pour obtenir des informations détaillées sur les embouts, d'autres accessoires ou sur l'utilisation du produit, veuillez consulter notre site Web à www.waterpik.ca.

PREMIÈRE UTILISATION

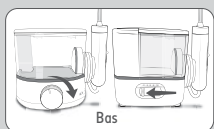
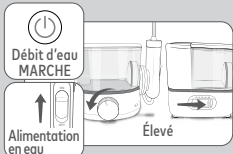
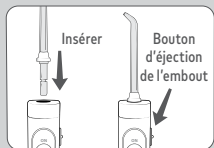
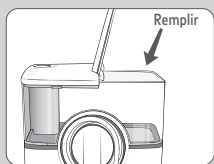
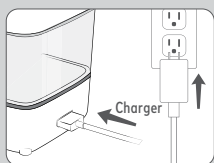

Chargement de l'appareil avant la première utilisation

Si un chargeur USB n'est pas fourni, un chargeur USB acheté par l'utilisateur et répondant aux spécifications suivantes est nécessaire pour charger ce produit : USB Type A, sortie nominale : 5,0 Vcc, 1,0 A. **Assurez-vous que les contacts du câble et de l'appareil sont propres et secs avant de brancher le chargeur.** Branchez le chargeur USB dans une prise électrique et placez le câble d'alimentation magnétique sur l'appareil. Le témoin de niveau de charge de l'appareil restera illuminé pendant la charge, puis clignotera pendant un certain temps toutes les 3 secondes lorsque l'appareil sera entièrement chargé. Une charge complète confèrera environ quatre semaines d'autonomie lorsque l'appareil est utilisé une fois par jour, pendant une (1) minute. Lorsque les piles doivent être rechargées (environ 30 % de charge restante), le témoin lumineux de charge clignote rapidement 3 fois pour indiquer que l'appareil devrait être rechargé. Une recharge complète prend 4,5 à 5 heures. Si vous utilisez l'hydropulseur une fois par jour ou moins, il est recommandé de le recharger toutes les 3 à 4 semaines. Si vous l'utilisez deux fois par jour ou plus, l'appareil doit être rechargé plus souvent.

Préparation du réservoir

Soulevez le couvercle du réservoir, retirez le réservoir et remplissez-le d'eau tiède. Réinstallez le réservoir sur le socle en appuyant fermement, puis fermez le couvercle.

Insertion et retrait des embouts

Insérez l'embout au centre du manche de l'hydropulseur en appuyant fermement jusqu'à ce que l'embout s'emboîte en position. Si l'embout est correctement emboîté, l'anneau coloré doit être en affleurement avec le dessus du manche. Pour retirer l'embout du manche, faites coulisser le bouton d'éjection de l'embout sur le manche.

Préparation de l'appareil (première utilisation uniquement)

Placez le réglage de la pression (situé sur le socle) en position de puissance élevée (réglage de pression n° 10), orientez le manche et l'embout vers le lavabo. Mettez l'appareil en MARCHE ainsi que l'alimentation en eau jusqu'à ce que de l'eau s'écoule par l'embout.

Ajustement du réglage de la pression

Mettez le réglage de la pression (commutateur situé sur le socle) en position de puissance la plus basse (réglage de pression n° 1) pour une première utilisation. Augmenter progressivement la pression jusqu'au réglage souhaité – ou utiliser le réglage recommandé par le dentiste.

Utilisation de l'hydropulseur

Toujours placer l'embout dans la bouche avant de mettre l'appareil en marche.

Mettez l'appareil sous tension avec le commutateur d'alimentation en eau sur la position OFF (arrêt). **Penchez-vous au-dessus du lavabo et gardez vos lèvres suffisamment fermées pour empêcher les éclaboussures, tout en laissant l'eau s'écouler de votre bouche dans le lavabo. Réglez le commutateur d'alimentation en eau sur la position ON (marche). Une fois terminé, réglez le commutateur d'alimentation en eau et l'appareil sur la position OFF (arrêt).** Durant l'utilisation, vous pouvez arrêter

l'eau de couler en faisant glisser le commutateur d'alimentation en eau sur le manche en position OFF (arrêt).

REMARQUE : Le moteur continue à fonctionner.

Pour les meilleurs résultats, commencez par les dents du fond et progressez vers les dents de devant. Placez l'embout dans la bouche et orientez le jet à un angle de 90 degrés vers le rebord gingival. Faites glisser l'embout le long du rebord gingival et faites de courtes pauses entre les dents. Poursuivez jusqu'à ce que vous ayez nettoyé l'intérieur et l'extérieur des dents supérieures et inférieures.

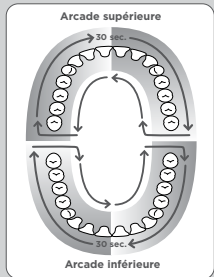

Minuterie (1 minute)/Minuterie de 30 secondes

L'hydropulseur fait une courte pause de 30 secondes pour vous indiquer que vous devez passer à l'arcade suivante dans la bouche et fait une autre courte pause au bout d'une minute pour vous indiquer que vous avez atteint le temps de nettoyage recommandé. L'appareil continue de fonctionner sans marquer de pause jusqu'à ce que vous l'éteigniez. Selon le réglage de pression, il est possible qu'il reste de l'eau dans le réservoir après 1 minute.

Quand vous avez fini

Éteignez l'appareil. Videz le réservoir.

Remarque : Si vous avez utilisé un rince-bouche ou une autre solution que de l'eau, voir la section « Utilisation de rince-bouche et autres solutions ».

REMARQUE : TOUS LES EMBOUTS NE SONT PAS COMPRIS AVEC TOUS LES MODÈLES.

UTILISATION DE L'EMBOUT

Embout Pik Pocket^{MC}

L'embout Pik Pocket^{MC} est spécialement conçu pour diriger l'eau ou les solutions antibactériennes dans la profondeur des poches parodontales.

Pour l'utilisation de l'embout de périodontie Pik Pocket, ^{MC} **sélectionnez la plus basse pression sur l'appareil.** Mettez l'interrupteur d'alimentation en eau situé sur le manche à la position OFF (arrêt). Placez l'extrémité souple de l'embout contre une dent, en formant un angle de 45 degrés, et introduisez doucement l'extrémité de l'embout sous la gencive, dans la poche. Appuyez sur le bouton de mise sous tension sur le socle et placez l'interrupteur d'alimentation en eau à la position ON (marche).

Embout gratte-langue

Mettez l'interrupteur d'alimentation en eau à la position OFF (arrêt) sur le manche. Sélectionnez le réglage de pression le plus bas, placez l'embout au centre/milieu de la langue vers le milieu de la bouche (avant/arrière). Appuyez sur le bouton de mise sous tension sur le socle et placez l'interrupteur d'alimentation en eau à la position ON (marche). Déplacez le gratte-langue vers l'avant en exerçant une légère pression. Augmentez la pression si nécessaire.

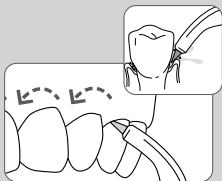

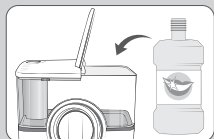
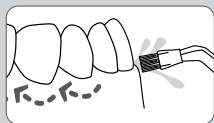
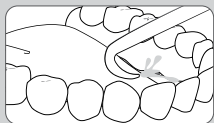
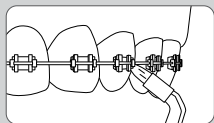

Embout orthodontique

Pour l'utilisation de l'embout orthodontique, faites glisser doucement l'embout le long de la gencive; faites une brève pause pour brosser doucement entre les dents et autour des composants de l'appareil orthodontique, avant de passer à la dent suivante.

Embout pour implants dentaires complets

L'embout pour implants dentaires complets est spécialement conçu pour atteindre des zones de la bouche que les embouts Jet classique, Plaque Seeker^{MC}, Orthodontique, et Pik Pocket^{MC} ne peuvent pas atteindre. Pour utiliser l'embout pour implants dentaires complets, placez l'embout du côté lingual, à une extrémité de la prothèse retenue par des implants. L'ouverture de l'embout est dirigée entre les tissus gingivaux naturels et la prothèse, orientant l'eau sous la prothèse. Faites lentement glisser l'embout le long de l'espace entre les tissus gingivaux naturels et la prothèse, jusqu'à ce que vous ayez nettoyé le dessous de la prothèse, sur toute sa longueur.

Embout Plaque Seeker^{MC}

Pour l'utilisation de l'embout Plaque Seeker^{MC}, placez l'embout très près de la dent pour que les soies de la brosse soient en léger contact avec la dent. Suivez le rebord gingival et marquez une brève pause entre les dents pour brosser en douceur et permettre à l'eau de passer entre les dents.

Utilisation de rince-bouche et autres solutions

Vous pouvez utiliser l'hydropulseur Waterpik^{MD} pour l'administration d'un rince-bouche ou d'une solution antibactérienne. Après l'utilisation d'une quelconque solution spéciale, rincez l'appareil pour éviter la formation d'une obstruction : remplissez partiellement le réservoir avec de l'eau tiède et faites fonctionner l'appareil pour éjecter tout le contenu du réservoir dans l'évier (embout orienté vers l'évier).

Rangement des accessoires

Le rangement des accessoires pour les deux embouts que vous utilisez le plus souvent se trouve sous le couvercle du réservoir. On y accède facilement en retirant ce dernier.

Nettoyage

Avant une opération de nettoyage, débranchez l'appareil de la prise de courant. Nettoyez le produit lorsque c'est nécessaire, avec un linge doux et un produit de nettoyage non agressif et non abrasif.

Le réservoir d'eau est amovible pour en faciliter le nettoyage. Placez le réservoir dans le panier supérieur de votre lave-vaisselle pour le nettoyer. Nous recommandons un séchage à l'air libre plutôt qu'un cycle chauffant.

Nettoyage général / enlèvement des dépôts d'eau dure

Des dépôts dus à l'eau dure peuvent s'accumuler dans votre appareil en fonction de la teneur en minéraux de votre eau. Si ceux-ci ne sont pas nettoyés, ils peuvent entraver le bon fonctionnement de l'appareil. Nettoyage des parties internes : Ajoutez 2 cuillères à soupe de vinaigre blanc dans un réservoir rempli d'eau tiède. Dirigez le manche et l'embout vers l'évier. Mettez l'appareil en MARCHE et faites-le fonctionner jusqu'à ce que le réservoir se vide. Rincez en répétant l'opération avec un réservoir rempli d'eau tiède et propre. Il est recommandé d'effectuer cette opération tous les 1 à 3 mois pour maximiser la performance.

Fuite

Si vous constatez une fuite au niveau d'un tuyau endommagé, vous pouvez acheter des tuyaux et manches de rechange sur www.waterpik.ca ou contacter le service clientèle de Water Pik, Inc. pour obtenir un ensemble de réparation/remplacement pour utilisateur.

Retrait de la pile

La pile lithium-ion rechargeable, qui se trouve à l'intérieur de l'appareil, ne peut pas être remplacée et doit être enlevée à la fin de la durée de vie du produit, avant le recyclage. Ce processus est irréversible et annule la garantie du produit. Respectez les consignes de sécurité élémentaires lorsque vous procédez au retrait de la pile comme suit. Protégez vos yeux, vos mains, vos doigts et la surface sur laquelle vous travaillez. Avant son retrait, déchargez la pile jusqu'à ce que l'appareil ne fonctionne plus.

1. Retournez l'appareil. Enlevez l'étiquette du produit (modèle WF-12 seulement).
2. Enlevez les quatre pieds en caoutchouc en faisant levier avec un petit tournevis à tête plate.
3. Enlevez les cinq vis dans les zones indiquées à l'aide d'un petit tournevis cruciforme.
4. Remettez l'appareil en position verticale, puis retirez le réservoir et son couvercle.
5. Retirez le logement supérieur en le tirant vers le haut comme illustré.
6. Enlevez les vis dans les zones indiquées à l'aide d'un petit tournevis cruciforme.
7. Sortez la carte de circuits imprimés. Enlevez les quatre vis dans les zones indiquées à l'aide d'un petit tournevis cruciforme.

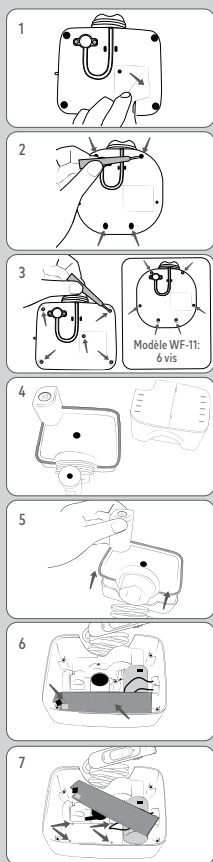

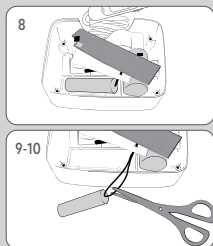

8. Soulevez le couvercle de la pile comme illustré.

9. Sortez la pile de son logement.

10. Coupez le fil noir de la pile à l'aide de ciseaux ou d'une pince coupante, puis coupez le fil rouge.

REMARQUE : NE PAS COUPER LES DEUX FILS DE LA PILE EN MÊME TEMPS.

11. Veuillez jeter la pièce et la pile conformément aux exigences locales ou fédérales.

Entretien

Les hypopulseurs Waterpik^{MD} ne possèdent pas de pièces électriques réparables par le consommateur et ne requièrent aucun entretien régulier. Pour découvrir tous les accessoires, consultez www.waterpik.ca. Vous pouvez aussi appeler notre service clients au numéro sans frais 1-800-525-2774 (É.-U.) ou 1-888-226-3042 (Canada). Mentionnez les numéros de modèle et de série dans tous vos courriers.

Ces numéros se trouvent sous votre appareil.

Avez-vous d'autres questions ? Consultez www.waterpik.ca.

Water Pik, Inc. garantit au consommateur initial de ce nouveau produit que ce dernier est exempt de vice de matériau et de fabrication pendant une période de 3 ans à compter de la date d'achat. Le consommateur doit fournir le reçu de vente initial de l'achat comme preuve d'achat et le produit complet (sur demande) afin d'appuyer une réclamation dans le cadre de la garantie. Water Pik, Inc. remplacera le produit à la condition que le produit n'est pas fait l'objet d'usage impropre ou abusif, qu'il n'ait subi aucune modification ou dommage après son achat, qu'il ait été utilisé conformément aux instructions et uniquement avec des accessoires ou pièces consommables approuvés par Water Pik, Inc. Il incombe au consommateur de réaliser l'installation; celle-ci n'est couverte par la garantie. Cette garantie limitée ne couvre pas les accessoires ou pièces consommables tels les embouts, etc. Une utilisation avec une tension incorrecte endommagera le produit et ANNULERA la garantie.

Cette garantie vous confère des droits spécifiques. Vous pouvez également bénéficier d'autres droits; ceux-ci varient en fonction des lois de votre lieu de résidence.

WATER PIK, INC. REJETTE TOUTES LES AUTRES GARANTIES, EXPLICITES OU IMPLICITES, DANS TOUTE LA MESURE PERMISE PAR LA LOI, CE QUI INCLUT, MAIS SANS S'Y LIMITER, TOUTE GARANTIE DE QUALITÉ MARCHANDE ET DE CONVENANCE À UN USAGE PARTICULIER. TOUTES LES GARANTIES IMPLICITES SONT LIMITÉES À LA DURÉE DE LA PRÉSENTE GARANTIE LIMITÉE. CERTAINS ÉTATS OU CERTAINES PROVINCES N'AUTORISENT PAS LES LIMITATIONS SUR LA DURÉE D'UNE GARANTIE IMPLICITE, PAR CONSÉQUENT, CE QUI PRÉCÈDE POURRAIT NE PAS S'APPLIQUER À VOUS.

Avertissement : les changements ou modifications non expressément approuvés par la partie responsable de la conformité pourraient annuler le pouvoir de l'utilisateur de faire fonctionner l'appareil.

Pour les États-Unis uniquement

Cet appareil est conforme à la partie 15 des règles de la FCC. Son fonctionnement est soumis aux deux conditions suivantes : (1) cet appareil ne doit pas causer d'interférences nuisibles, et (2) cet appareil doit accepter toute interférence reçue, y compris des interférences qui peuvent provoquer un fonctionnement non désiré.

Limitation de responsabilité

Cette garantie limitée est votre unique droit pour remédier contre Water Pik, Inc., et celle-ci ne peut être tenue responsable de tout dommage direct ou indirect, accidentel, spécial, conséquent, exemplaire ou autre, incluant, sans s'y limiter, les dommages de propriété survenant à l'issue de toute théorie de recouvrement, y compris statutaire, par contrat ou provenant d'un acte dommageable.

Arbitrage

ARBITRAGE EXÉCUTOIRE ET RENONCIATION AU DROIT D'AGIR EN JUSTICE ET AU DROIT À UN PROCÈS PAR JURY

En achetant, installant ou utilisant ce produit, vous acceptez que tout différend ou réclamation découlant de votre achat ou en lien avec votre achat, utilisation, modification, installation ou retrait de ce produit sera réglé(e) par une décision d'arbitrage. La décision de l'arbitre sera définitive et exécutoire. Le jugement relatif à la sentence rendue par l'arbitre peut être exécuté dans tout tribunal compétent en la matière. En outre, vous acceptez de ne pas avoir le droit de porter en justice toute réclamation, résultant ou en rapport avec votre achat, utilisation, modification, installation ou retrait de ce produit devant un tribunal quelconque ou devant un jury.

Toutes les questions portées en arbitrage doivent être administrées par l'American Arbitration Association et l'arbitrage doit être conduit par un seul arbitre, conformément aux règles d'arbitrage de l'American Arbitration Association, en vigueur au moment de la présentation de la réclamation. Ledit arbitrage doit avoir lieu au Colorado et est assujéti à la Federal Arbitration Act et la loi en vigueur au Colorado.

RENONCIATION AU DROIT DE PARTICIPER À DES RECOURS COLLECTIFS OU DE PRÉSENTER DES RÉCLAMATIONS À TITRE DE REPRÉSENTANT.

De surcroît, en achetant, installant ou utilisant ce produit, vous acceptez que l'arbitrage soit individuel. Cela signifie que ni vous, ni nous, ne pouvons regrouper ou consolider des réclamations en arbitrage par ou contre d'autres acheteurs ou utilisateurs de produits Water Pik ou le grand public. De plus, vous ne pouvez pas porter en justice ou en arbitrage toute réclamation à titre de représentant ou de membre d'un groupe ou à titre de représentant présumé agissant au nom du grand public, d'autres acheteurs ou utilisateurs de ce produit, d'autres personnes ou entités se trouvant dans la même situation ou en qualité de procureur général privé.

Pour le Canada seulement

Cet appareil est conforme aux normes RSS sur les appareils exemptés de permis d'Industrie Canada. Son fonctionnement est soumis aux deux conditions suivantes : (1) cet appareil ne doit pas causer d'interférences, et (2) cet appareil doit accepter toute interférence, y compris des interférences qui peuvent provoquer un fonctionnement non désiré de l'appareil.

SALVAGUARDIAS IMPORTANTES

LEA BIEN TODAS LAS INSTRUCCIONES ANTES DE USAR EL PRODUCTO.

- Este producto es para usarse en la case.

Al momento de utilizar productos eléctricos, especialmente cuando hay niños presentes, se deben seguir algunas medidas básicas de precaución, incluyendo las siguientes:

PELIGRO:

Para reducir el riesgo de electrocución:

- No manipule el cargador *USB suministrado con las manos mojadas.
- No coloque o deje caer el cargador *USB suministrado en agua ni en ningún otro líquido.
- No use este producto cuando se bañe en la bañera.
- No coloque ni guarde el producto en un lugar en el que pueda caerse dentro de una bañera o un lavabo.
- No intente recuperar el producto si cae en el agua. Desenchúfelo del tomacorriente de inmediato.
- Verifique el cordón de carga y el cargador *USB suministrado para detectar cualquier daño antes de usarlos por primera vez y durante la vida útil del producto.

ADVERTENCIA:

Para reducir el riesgo de quemaduras, electrocución, incendio o lesiones a las personas:













- Utilice este producto únicamente como se indica en estas instrucciones o como lo recomiende su dentista profesional.
- Solamente use el cargador UB incluido con el producto. En caso de no disponer de un cargador USB, entonces deberá adquirir un cargador USB con las siguientes características para recargar el producto: USB, tipo-A con potencia nominal de salida de 5.0 VDC, 1.0 A.
- No enchufe este aparato en un sistema de voltaje que sea diferente al especificado en el aparato o el cargador.
- Mantenga el cordón de carga y el cargador *USB suministrado por el usuario alejados de las superficies calientes.
- No use el irrigador bucal durante más de 5 minutos en cada periodo de dos horas.
- No dirija el chorro de agua hacia abajo de la lengua, hacia dentro de los oídos, nariz u otras áreas delicadas. Sin los accesorios apropiados recomendados por Water Pik, Inc., este producto es capaz de producir presiones que pueden causar graves daños en esas áreas. La amiba *Naegleria fowleri*, potencialmente mortal, puede estar presente en cierto tipo de agua del grifo o en agua de pozo que no ha sido tratada con cloro, y puede ser fatal si se dirige hacia estas áreas.

- Si su médico le ha aconsejado recibir premedicación antibiótica antes de cualquier procedimiento dental, debe consultar a su dentista antes de usar este instrumento o cualquier otro auxiliar de higiene bucal.
- Llene el depósito únicamente con agua o con otras soluciones recomendadas por dentistas profesionales.
- No use yodo, solución salina ni aceites esenciales concentrados insolubles en agua con este producto. El uso de estas sustancias puede reducir el rendimiento del producto y acortará la vida útil de este.
- Utilice únicamente los cabezales y accesorios que sean recomendados por Water Pik, Inc.
- Si por alguna razón el cabezal Pik Pocket™ (no incluido con todos los modelos) se separa del tubo, deseche el cabezal y el tubo y reemplácelos con un nuevo cabezal Pik Pocket™.
- Campo magnético: Los marcapasos o dispositivos médicos implantados de similares características pueden verse afectados por el imán.
- No coloque ni inserte ningún objeto extraño en los orificios del producto.
- No use el aparato al aire libre ni lo utilice donde se estén usando productos en aerosol (espray), o donde se administre oxígeno.
- Retire cualquier joya oral antes de usar este producto.
- No lo utilice si tiene alguna herida abierta en la lengua o en la boca.
- Este producto no contiene piezas que el consumidor pueda reparar y no requiere mantenimiento.
- Este aparato no está diseñado para ser usado por personas (incluyendo niños) con capacidades físicas, sensoriales o mentales reducidas, o con falta de experiencia o conocimiento, a menos que sean supervisados o informados adecuadamente sobre el uso de este aparato, por parte de una persona responsable de su seguridad.
- Se debe supervisar a los niños para asegurarse de que no jueguen con el aparato.
- Si el cordón de alimentación se daña, debe reemplazarse con un cordón especial o un encaje. Estos suministros los proporciona el fabricante o un agente de servicio.
- No use este producto si el cordón o enchufe están dañados, si no funciona correctamente o si se dejó caer, se dañó o se sumergió en algún líquido. Contacte a Water Pik, Inc. al 1-800-525-2774 o visite www.waterpik.com.

GUARDE ESTAS INSTRUCCIONES

TABLA DE CONTENIDOS

Descripción del producto	27
Para comenzar	28
Limpieza y solución de problemas de su Irrigador bucal Waterpik®	30
Desmontaje de la batería	31
Garantía limitada por tres años	32

SÍMBOLOS			
Los siguientes símbolos podrían figurar tanto en el producto como en el embalaje. Es posible que algunos de los símbolos no correspondan con su región, sin embargo aparecen ilustrados con fines informativos.			
Símbolo	Definición	Símbolo	Definición
	Consultar el manual del usuario		Fuente de alimentación extraíble
	Fabricante		Fuente de tensión continua (DC)
IPX7 or IPX4	Código de Protección de Ingreso		Fuente de tensión alterna (AC)
	Dispositivo con aislamiento de clase II		No sumergir este dispositivo en ningún líquido
	No usar este dispositivo dentro de una ducha ni una tina, ni tampoco sumergirlo en líquidos.		Marcado UKCA (Conformidad Evaluada del Reino Unido).
	Representante autorizado en la Comunidad Europea		Marca Regulatoria de Conformidad (RCM)
	Marcado CE de conformidad		Recolección diferenciada de residuos para aparatos eléctricos y electrónicos.

DESCRIPCIÓN DEL PRODUCTO

1. Encendido/apagado
2. Mango
3. Interruptor de encendido/apagado del agua
4. Control de presión
5. Soporte con mango magnético
6. Manguera giratoria
7. Punta
8. Rotador de punta
9. Tapa del depósito
10. Depósito
11. Botón de expulsión de la punta
12. Contactos de carga
13. Base
14. Cargador USB*
15. Cable del cargador

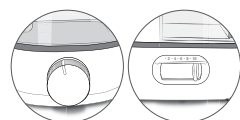

WF-11

WF-12

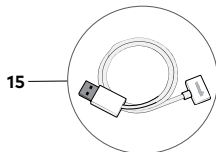
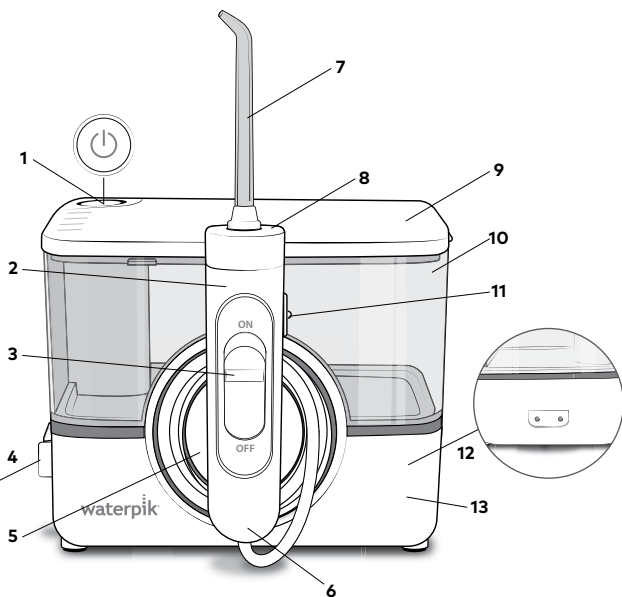
**Cable del cargador**

20030698-1 Blanco

20030698-2 Negro

14 Cargador USB*

20024470-3 Blanco

20024470-4 Negro

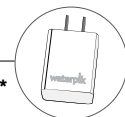

*El cargador USB no viene incluido en todas las configuraciones del producto.

TIPS

- A. Cabezal ortodóntico***
- Ortodoncia/uso general
- B. Cabezal Pik Pocket™*****
- Bolsa periodontal/bifurcaciones
- C. Cabezal Plaque Seeker™*****
- Implantes/coronas/puentes/
retenedores/uso general
- D. Cabezal cepillo de dientes***
- Uso general
- E. Punta de prótesis dental****
- Puentes de implantes fijos y
dentaduras
- F. Limpiador de lengua****
- Aliento más fresco

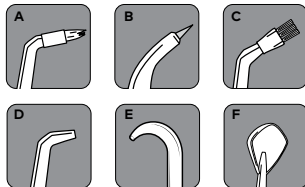
NO TODOS LOS CABEZALES ESTÁN INCLUIDOS EN TODOS LOS MODELOS

Reemplazar cada 3 meses *Reemplazar cada 6 meses

Las puntas/accesorios de reemplazo se pueden comprar en línea en www.waterpik.com, o por teléfono llamando directamente a Water Pik, Inc. al 1-800-525-2774 (EE.UU.). Para información detallada sobre puntas, otros accesorios y el uso del producto, visite nuestro sitio web en www.waterpik.com

PARA COMENZAR

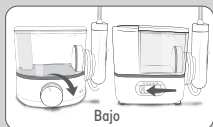
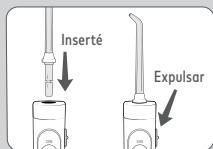
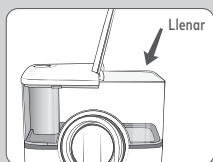
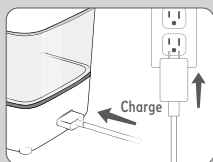

Cargue la unidad antes de utilizarla por primera vez

En caso de no disponer de un cargador USB, entonces deberá adquirir un cargador USB con las siguientes características para recargar el producto: USB, tipo-A con potencia nominal de salida de 5.0 VDC, 1.0 A. **Asegure que las conexiones de el cable y la unidad esten limpias y secos antes de conectar con el cargador.** Enchufe el cargador USB a una toma de corriente y conecte el cable magnético del cargador a la unidad. El indicador de carga en la unidad se iluminará mientras se carga y comenzará a parpadear momentáneamente cada 3 segundos cuando la unidad esté completamente cargada. Una carga completa tendrá una duración de aproximadamente 4 semanas, si utiliza la unidad una vez al día durante un minuto al día. Cuando las baterías necesitan carga (si queda aproximadamente 30% de carga), la luz indicadora de carga parpadeará 3 veces rápidamente para indicar que el usuario debe considerar recargar la unidad. Una recarga completa tomará de 4.5 a 5 horas. Si usa su irrigador dental una vez al día o menos, se recomienda que lo cargue cada 3 o 4 semanas. Si lo usa dos veces al día o más, cargue la unidad con mayor frecuencia.

Preparar el depósito

Levante la tapa del depósito, retire el depósito y llénelo con agua tibia. Vuelva a colocar el depósito sobre la base y presione firmemente hacia abajo y cierre la tapa

Insertar y quitar puntas

Inserte la punta en el centro del mango del irrigador dental, presionando firmemente hasta que la punta encaje en su lugar. El anillo de color se alineará con la parte superior del mango si la punta está correctamente encajada en su lugar. Para quitar la punta del mango, deslice el botón de expulsión de la punta en el mango.

Unidad principal (solo uso por primera vez)

Ajuste el control de presión en la base a alta (ajuste de presión N.º 10), apunte el mango y la punta al lavamanos. ENCIENDA la unidad y el agua hasta que el agua fluya desde la punta. APAGUE la unidad.

Ajuste de la configuración de presión

Cuando use la unidad por primera vez, gire el control de presión en la base de la unidad al ajuste más bajo (ajuste de presión N.º 1). Aumente gradualmente la presión hasta el ajuste de su preferencia, o según las instrucciones de su profesional dental.

Uso del irrigador dental

Coloque siempre la punta en la boca antes de ENCENDER la unidad. Con el interruptor de agua del mango en posición APAGADO, encienda la unidad. **Inclínese sobre el lavamanos y cierre ligeramente los labios lo suficiente para evitar salpicaduras mientras permite que el agua fluya de la boca hacia el lavamanos. ENCIENDA el interruptor de agua.**

Cuando termine, gire el interruptor de agua y APÁGUELO. Durante el uso, puede detener el flujo de agua deslizando el interruptor de agua del mango a la posición APAGADO.

NOTA: el motor continuará funcionando.

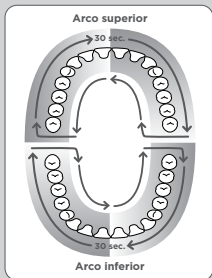

Para obtener los mejores resultados, comience con la dentadura trasera y avance hacia los dientes frontales. Dirija la corriente en un ángulo de 90 grados a la línea de las encías con la punta en la boca. Deslice la punta a lo largo de la línea de las encías y haga una breve pausa entre los dientes. Continúe hasta que haya limpiado el interior y el exterior de los dientes superiores e inferiores.

Temporizador de un minuto/marcador de 30 segundos

El irrigador dental creará una breve pausa a los 30 segundos, para recordarle que debe moverse al otro arco de la boca y otra pausa breve a 1 minuto para indicar que ha alcanzado el tiempo de limpieza recomendado. La unidad continuará funcionando sin pausas hasta que se apague. Dependiendo de la configuración de presión, quedará algo de agua en el depósito después de 1 minuto.

Al terminar

APAGUE la unidad. Vacíe cualquier líquido que pueda quedar en el depósito.

NOTA: si usó enjuague bucal u otra solución además del agua, consulte la sección "Uso de enjuagues bucales y otras soluciones".

NOTA: NO TODOS LOS CABEZALES ESTÁN INCLUIDOS CON TODOS LOS MODELOS.

USO DE LOS CABEZALES

Cabezal Pik Pocket™

El cabezal Pik Pocket™ está específicamente diseñado para suministrar agua o soluciones antibacterianas de forma profunda en las bolsas periodontales.

Para utilizar el cabezal Pik Pocket™, fije la unidad en el nivel de presión más bajo. Coloque el cabezal suave contra un diente en un ángulo de 45 grados y coloque suavemente el cabezal debajo de la encía, dentro de la bolsa. Cabezal limpiador de lengua Fije la unidad en el nivel de presión más bajo, coloque el cabezal en el centro/medio de la lengua cerca de la mitad. Dirija el aparato hacia adelante con presión suave. Aumente la presión si así lo prefiere.

Cabezal limpiador de lengua

Fije la unidad en el nivel de presión más bajo, coloque el cabezal en el centro/medio de la lengua cerca de la mitad. Dirija el aparato hacia adelante con presión suave. Aumente la presión si así lo prefiere.

Cabezal ortodóntico

Para utilizar el cabezal ortodóntico, deslice suavemente el cabezal a lo largo de la encía, haga pausas breves para cepillar suavemente el área entre los dientes y alrededor de la ortodoncia, antes de proceder con el siguiente diente.

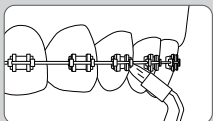
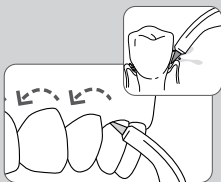

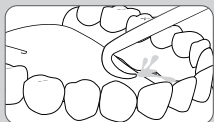

Punta de prótesis de implantes

La punta de la prótesis de implantes está diseñada específicamente para acceder a áreas a las que no se puede acceder con una punta de chorro clásico, una punta Plaque Seeker™, una punta de ortodoncia o una punta Pik Pocket™. Para utilizar la punta del implante de arco completo, coloque la punta en el lado lingual en un extremo de la dentadura retenida por el implante. La apertura de la punta se dirige entre el tejido natural de las encías y la dentadura que dirige el agua debajo de la dentadura. Deslice lentamente la punta a lo largo del espacio entre el tejido natural de las encías y la dentadura hasta que haya limpiado debajo de toda la longitud de la dentadura.

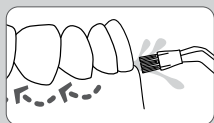

Cabezal Plaque Seeker™

Para utilizar el cabezal Plaque Seeker™, coloque el cabezal cerca de los dientes para que las cerdas toquen suavemente los dientes. Deslice suavemente el cabezal a lo largo de la encía, haciendo pausas breves entre los dientes para cepillar suavemente y permitir que el agua fluya entre los dientes.

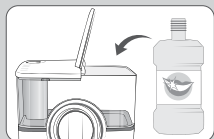

Uso de enjuague bucal y otras soluciones

Su Irrigador bucal Waterpik® puede usarse con enjuague bucal o soluciones antibacterianas. Luego de utilizar cualquier solución especial, enjuague la unidad para evitar obstrucciones al llenar de manera parcial el depósito con agua tibia y haciendo funcionar la unidad con el cabezal dirigido hacia el lavabo hasta que la unidad esté vacía.

Limpieza

Antes de limpiar, desenchufe del tomacorriente eléctrico. Limpie el producto cuando sea necesario utilizando un paño suave y un limpiador neutro no abrasivo para limpiar el exterior.

El depósito de agua es extraíble para facilitar su limpieza. Colóquelo en el estante superior del lavavajillas y opte por usar el secado al aire en lugar del secado con calor.

Remoción de depósitos de agua dura/Limpieza general

Los depósitos de agua dura pueden acumularse en la unidad, dependiendo del contenido de minerales en el agua. Si no se le presta atención, puede disminuir el rendimiento. Limpieza de partes internas: agregue 1 cucharada de vinagre blanco al depósito lleno de agua tibia. Dirija el mango y cabezal hacia el lavabo. ENCIENDA la unidad y haga funcionar hasta que se vacíe el depósito. Enjuague repitiendo la operación con el depósito lleno de agua tibia.

Este proceso debe realizarse cada 1 a 3 meses para asegurar un óptimo rendimiento.

Fugas

Si hay fugas debido a una manguera dañada, las mangueras y mangos de repuesto se pueden comprar en www.waterpik.com, o póngase en contacto con el servicio de atención al cliente de Water Pik, Inc. para obtener un kit de autoreparación.

Desmontaje de la batería

La batería recargable ion-litio que contiene este producto no es reemplazable y deberá ser extraída al término del ciclo de vida del producto para luego reciclarla. Este proceso no es reversible y anula la garantía del producto.

Aplice las precauciones básicas de seguridad cuando siga el procedimiento que se indica a continuación. Asegúrese de proteger sus ojos, manos, dedos y la superficie en la que trabaja. Agote la carga de la batería hasta que la unidad deje de funcionar, antes de desmontar la batería.

1. Dé la vuelta a la unidad. Retire la etiqueta del producto (solo modelo WF-12)
2. Retire las 4 patas de goma tirando con cuidado hacia arriba con la ayuda de un destornillador de cabeza plana pequeño.
3. Retire 5 tornillos de las áreas indicadas con un destornillador tipo Phillips pequeño.
4. Coloque la unidad en posición vertical y retire el depósito y la tapa del depósito.
5. Retire la carcasa superior tirando de ella hacia arriba como se muestra.
6. Retire tornillos de las áreas indicadas con un destornillador tipo Phillips pequeño.
7. Separe la placa de circuito. Retire 4 tornillos de las áreas indicadas con un destornillador tipo Phillips pequeño.
8. Levante la tapa de la batería como se muestra.
9. Retire la batería de la carcasa.
10. Corte el cable negro de la batería con unas tijeras o un cortador lateral y seguidamente corte el cable rojo de la batería.

NOTA: NO CORTE AMBOS CABLES DE LA BATERÍA AL MISMO TIEMPO.

11. Recicle la unidad y la batería siguiendo las regulaciones locales o estatales.

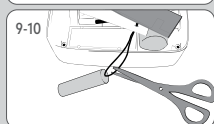
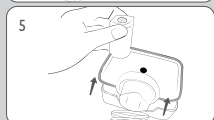
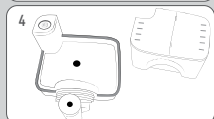
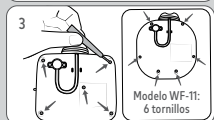
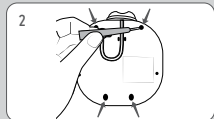
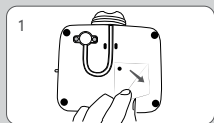

GARANTÍA LIMITADA POR TRES AÑOS

Servicio de mantenimiento

El Irrigador bucal Waterpik® no contiene piezas que el usuario pueda reparar y no requiere servicio de mantenimiento de rutina. Por cualquier necesidad de servicio técnico, visite www.waterpik.com. También puede comunicarse a nuestra línea gratuita de atención al cliente llamando al 1-800-525-2774. Mencione los números de serie y modelo en cualquier instancia.

Estos números se encuentran en la parte inferior de la unidad.

¿Aún tiene más preguntas? Visite www.waterpik.com.

Water Pik, Inc., garantiza al consumidor original de este producto nuevo que está libre de defectos materiales y de fabricación durante 3 años a partir de la fecha de compra. El consumidor deberá presentar el recibo de compra original como prueba de la fecha de compra y, si se solicita, el producto completo, para respaldar la reclamación de la garantía. Water Pik, Inc. reemplazará el producto, siempre que el producto no haya sido maltratado, mal utilizado, alterado o dañado después de la compra, se haya utilizado de acuerdo con las instrucciones y solo con accesorios o piezas consumibles aprobadas por Water Pik, Inc. La instalación es responsabilidad del consumidor y no está cubierta por la garantía. Esta garantía limitada excluye accesorios o partes consumibles como puntas, etc. El uso con voltaje incorrecto dañará el producto y anulará la garantía.

Esta garantía limitada le otorga a usted derechos legales específicos. También puede tener otros derechos que varían según la ley en su lugar de residencia.

WATER PIK, INC. DESESTIMA TODAS LAS DEMÁS GARANTÍAS EXPLÍCITAS O IMPLÍCITAS EN LA MEDIDA PERMITIDA POR LA LEY, INCLUIDAS, ENTRE OTRAS, TODAS LAS GARANTÍAS DE COMERCIALIZACIÓN E IDONEIDAD PARA UN PROPÓSITO PARTICULAR. TODAS LAS GARANTÍAS IMPLÍCITAS ESTÁN LIMITADAS A LA DURACIÓN DE ESTA GARANTÍA LIMITADA. ALGUNOS ESTADOS NO PERMITEN LIMITACIONES EN EL TIEMPO DE DURACIÓN DE LA GARANTÍA, DE MODO QUE LAS LIMITACIONES ANTERIORES PODRÍAN NO SER APLICABLES EN SU CASO.

Advertencia: los cambios o modificaciones no aprobados expresamente por la parte responsable del cumplimiento podrían anular la facultad del usuario para operar el equipo.

Sólo para Estados Unidos

Este dispositivo cumple con la parte 15 de las reglas de la FCC. El funcionamiento está sujeto a las dos condiciones siguientes: (1) Este dispositivo no puede causar interferencias perjudiciales y (2) este dispositivo debe aceptar cualquier interferencia recibida, incluidas las interferencias que puedan provocar un funcionamiento no deseado.

Limitaciones de responsabilidades

La garantía es limitada solamente a los productos de Water Pik, Inc., no a cualquier dano directo, indirectamente, especial, conseqüentemente, incluyendo dano a cualquier propiedad, ningun caso de reembolso sera contemplado.

Arbitraje

ARBITRAJE VINCULANTE Y RENUNCIA AL DERECHO DE HACER RECLAMOS EN LA CORTE Y AL DERECHO DE JUICIO POR JURADO

Al comprar, instalar o utilizar este producto usted acepta que cualquier controversia o reclamo que surgiera de o relacionado con su compra, uso, modificación, instalación, o remoción de este producto deberá ser resuelta mediante arbitraje vinculante. La decisión arbitral será definitiva y vinculante. Se podrá dictar sentencia en base a la decisión arbitral en cualquier corte con jurisdicción sobre este asunto. Además, usted acepta que no tendrá derecho a litigar ningún reclamo que surgiera de la compra, uso, modificación, instalación, o remoción de este producto o esté relacionado con estos en ninguna corte o a acceder a un juicio por jurado sobre ese reclamo. El arbitraje de cualquier asunto será administrado por la Asociación Americana de Arbitraje y dirigida por un mediador según las normas de arbitraje del consumidor de la Asociación Americana de Arbitraje en vigencia al momento del reclamo. La jurisdicción para los arbitrajes será Colorado y todas y cada uno de dichos arbitrajes estarán sujetos a la Ley Federal de Arbitraje y las leyes del estado de Colorado.

RENUNCIA AL DERECHO DE PARTICIPAR EN DEMANDAS COLECTIVAS O PRESENTAR RECLAMOS EN CALIDAD DE REPRESENTANTE.

Asimismo, al comprar, instalar, o utilizar este producto usted acepta que el arbitraje debe realizarse de manera individual. Esto significa que ni usted ni nosotros puede unirse o fusionar reclamos en el arbitraje para o en contra de otros compradores o usuarios de productos de Water Pik, Inc. o el público general. Además, usted no podrá litigar en la corte o arbitrar ningún reclamo como representante o miembro de una demanda colectiva o en calidad de presunto representante en nombre del público general, otros compradores o usuarios de este producto, otras personas o entidades similares, o en calidad de abogado privado.

Nota para Canadá.

Nota para Canadá. Este dispositivo cumple con la normativa relativa a la conformidad de los dispositivos de radiocomunicación exentos de licencia de Industrias Canadá. La operación del presente producto queda sujeta a las siguientes dos condiciones: (1) Este dispositivo no debe causar interferencias; y (2) este dispositivo debe aceptar cualquier tipo de interferencia, incluyendo aquella que pueda ocasionar un funcionamiento no solicitado del dispositivo.

waterpik®

**Water Pik, Inc., a subsidiary of
Church & Dwight Co., Inc.**



1730 East Prospect Road
Fort Collins, CO 80553-0001 USA
1-800-525-2774

www.waterpik.com

Designed and Tested in the USA. Made in China.

Conçu et testé aux États-Unis. Fabriqué en Chine.

Diseñado y probado en los EE. UU. Hecho en China.