

# waterpik

## EasySelect® Drenching Showerhead

Pomme de douche Waterpik® EasySelect® Drenching

Regadera Waterpik® EasySelect® Drenching



Instruction Manual  
Manuel d'instructions  
Manual de Instrucciones

4. Use an adjustable wrench or pliers to tighten pivot ball an additional ¼ turn. Do not overtighten.

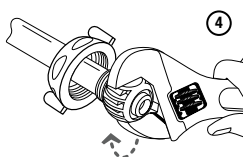

5. Attach showerhead (5A) by hand tightening the wing nut (counterclockwise) to the threaded collar of showerhead. Do not secure completely. (5B)

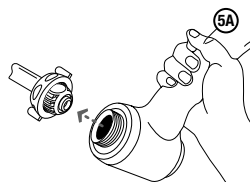

6. Position showerhead to preferred location. **Note:** Optimum spray angle is 15 degrees away from the wall.

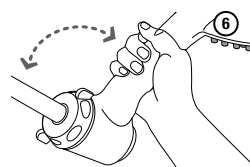

7. Secure showerhead by tightening wing nut. Hand tighten only. (5B)

8. **Important!** Always loosen wing nut to change showerhead position. Do not move showerhead by force!

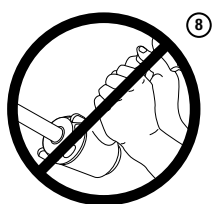

### OPERATION

The EasySelect® Drenching Showerhead has spray settings that are controlled by a spray selector knob. Simply turn the selector knob to choose your desired setting. The selector knob has 5 positions ranging from left to right.

The trickle (pause) setting does not completely stop water flow in order to prevent pressure build up behind the showerhead.

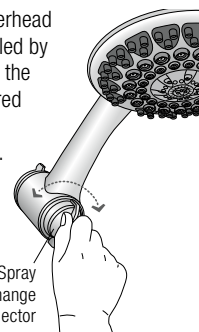

### ENGLISH

#### Welcome To The Water Pik Shower Experience

Thank you for purchasing this Waterpik® brand showerhead, and welcome to a new level of showering enjoyment! Since we invented the massaging showerhead in 1974, we've been constantly working to improve the showering experience for our customers. Our latest generation shower technology delivers both pure relaxation and rejuvenation, all in a stylish design that complements your bath décor.

#### Components

Your Waterpik® brand showerhead comes with the included hardware seen below.

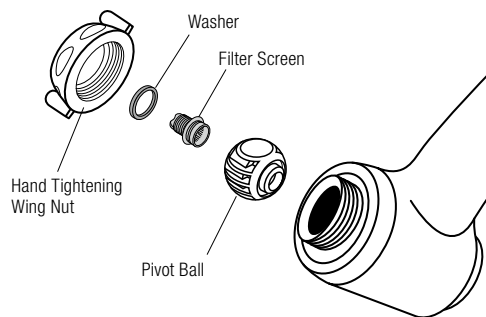

#### Installation Tools



Adjustable Wrench or Pliers (not included)

#### Pipe Preparation To Prevent Leakage

After removing old showerhead, clean threads of shower pipe thoroughly.

### INSTALLATION

1. Remove old showerhead.
2. Place wing nut over shower pipe (narrow end toward wall).
3. Thread pivot ball onto shower pipe and hand tighten to a snug fit.

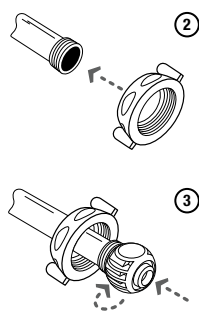

### TROUBLESHOOTING GUIDE

Problem	Solution
No water flow from installed shower head:	a Confirm previous shower washer is not in the j-pipe. b Confirm the hose is properly installed, try switching ends. c Confirm there is only one washer in the pivot ball.
Low water pressure or missing spray patterns	a Clean shower head in vinegar/water solution. (See care section). b Clean screen.
Leaking at pipe/pivot ball connection:	a Confirm one single washer is seated on top of the screen. b Grate bar of soap across the j-pipe threads to act as a sealant.
Showerhead and/or bracket stiff to change angle	a Immerse pivot ball and large nut of the bracket in hot water or use a blow dryer for several minutes and then use a towel to loosen the large nut.

### CARE AND CLEANING

- Remove showerhead from pipe. Then, remove filter screen with pliers by turning counterclockwise. Clean filter screen at least once a year, or whenever you notice a drop in water pressure. After cleaning, reinsert the filter screen

and ensure that the washer is in place before reinstalling the showerhead.

- Cleaning is required when mineral deposits appear on the spray orifices to maintain proper working conditions. Clean by soaking in household vinegar.
- Do not clean or rinse any part with harsh chemicals, heavy duty cleaners, or abrasives; this may damage parts or finish and may void warranty.

### LIMITED LIFETIME WARRANTY

Water Pik, Inc. warrants to the original purchaser of this product that it is free from defects in material and workmanship for as long as the original purchaser owns this product. Water Pik, Inc. will replace any part of the product which in our opinion is defective, provided that the product has not been abused, misused, altered or damaged after purchase. (This includes damage due to use of tools or harsh chemicals.) In the event an item has been discontinued we will replace with what we deem to be the closest product. Water Pik, Inc. is not responsible for labor charges, installation, or other consequential cost. The responsibility of Water Pik, Inc. shall not exceed the original purchase price of the product. This warranty gives you specific legal rights. Save your receipt as proof of purchase is required for warranty action.

#### Have any questions or need assistance?

Go to [www.waterpik.com](http://www.waterpik.com) and click on Showerheads and

click on the **Ask Waterpik!** link.

In the U.S., call our toll-free Customer Assistance Line, **1-800-525-2774**

In Canada, call our toll-free Customer Assistance Line, **1-888-226-3042**

Outside the U.S. write us at: Water Pik, Inc. 1730 East Prospect Road Fort Collins, CO 80553-0001 U.S.A. [www.waterpik.com](http://www.waterpik.com)

If product malfunctions or becomes damaged, stop use and contact Water Pik, Inc. for replacement.

Waterpik® (stylized) is a trademark of Water Pik, Inc. registered in Australia, Canada, China, EU, Hong Kong, India, Japan, Korea, Mexico, Russian Federation, Switzerland, and the United States.

Waterpik® is a trademark of Water Pik, Inc. registered in Argentina, Australia, Austria, Benelux, Canada, Chile, China, Hong Kong, India, Japan, Korea, Mexico, Norway, Russian Federation, South Africa, Switzerland, Ukraine, and the United States.

OptiFlow® registered in Australia, Canada, China, EU, Hong Kong, India, Japan, Korea, Mexico, and the United States.

EasySelect® registered in Australia, Canada, China, EU, Mexico, and the United States.

© 2013 Water Pik, Inc.

## waterpik

Water Pik, Inc. 1730 East Prospect Road, Fort Collins, CO 80553-0001 U.S.A. [www.waterpik.com](http://www.waterpik.com)

Form No. 20012919-F AE Designed in U.S.A. Made in China.

### FRANÇAIS

#### Bienvenue! Entrez dans le monde de la douche Water Pik

Merci d'avoir acheté cette pomme de douche de marque Waterpik®; entrez dans une nouvelle dimension de douche inoubliable! Depuis que nous avons inventé la pomme de douche masseuse en 1974, nous œuvrons sans cesse pour améliorer le moment de la douche pour nos clients. Notre technologie de douche dernière génération offre à la fois détente pure et rajeunissement, le tout dans un design stylé pour s'agencer avec votre intérieur de salle de bain.

#### Composants

La pomme de douche de marque Waterpik® est fournie avec l'ensemble de pièces décrit ci-dessous.

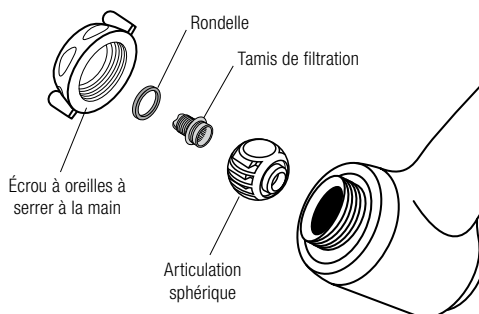

### Outils d'installation



Clé à molette ou pince (non fournie)

#### Préparation des tuyauteries pour empêcher toute fuite

Après avoir retiré l'ancienne pomme de douche, nettoyer soigneusement le filetage du tuyau de douche.

### INSTALLATION

1. Enlever l'ancienne pomme de douche.
2. Placer l'écrou à oreilles sur le tuyau de douche (avec l'extrémité étroite orientée vers le mur).
3. Enfiler le raccord articulé sur le tuyau de douche et serrer fermement à la main pour bien l'ajuster.

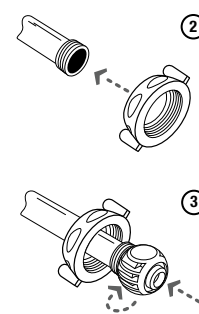

4. Serrer le raccord articulé d'un quart de tour supplémentaire à l'aide d'une clé à molette ou pince. Ne pas serrer excessivement.

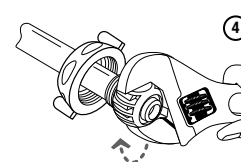

5. Fixer la pomme de douche (5A) en serrant l'écrou à oreilles à la main (dans le sens antihoraire) sur le collier fileté de la pomme de douche. Ne pas serrer complètement. (5B)

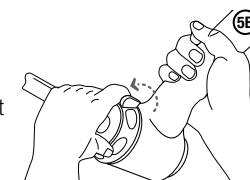
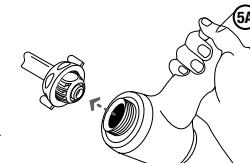

6. Placer la pomme de douche à l'emplacement souhaité.

**Remarque :** L'angle d'aspersion optimal est de 15 degrés en partant du mur.

7. Fixer la pomme de douche en serrant l'écrou à oreilles. Serrer uniquement à la main. (5B)

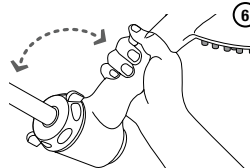

8. **Important!** Toujours desserrer l'écrou à oreilles avant de modifier la position de la pomme de douche. Ne pas forcer sur la pomme de douche pour la déplacer!



### FONCTIONNEMENT

La pomme de douche à effet rideau d'eau EasySelect® est équipée de réglages d'aspersion contrôlés par un bouton de sélection d'aspersion. Il suffit de tourner le bouton de sélection au réglage souhaité. Le bouton de sélection comporte 5 positions de gauche à droite.

Le réglage de ruissellement (pause) n'interrompt pas complètement le débit d'eau afin d'empêcher toute accumulation de pression en amont de la pomme de douche.

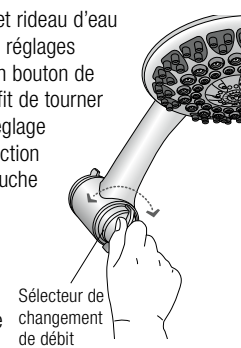

Sélecteur de changement de débit

EN FRANÇAIS AU VERSO

DATE: 26 November 2012 CLIENT: Water Pik, Inc.

FILENAME: 20012919-FAE\_ASD833\_Inst.indd

DESCRIPTION: ASD-833 Instruction Manual FORM: 20012919-F AE

FILE TYPE: Adobe InDesign CS6 PREPARED BY: Brian Colon

SIZE FLAT: 11.0" x 12.6875" SIZE FOLDED: 2.75" x 4.25"

FOLDS: Indicated (accordion/tri-fold) DIELINE: N.A. INK: Black

PROFILE: none

## ENTRETIEN ET NETTOYAGE

- Retirer la pomme de douche du tuyau. Retirer ensuite le tamis de filtration avec une pince en le tournant dans le sens antihoraire. Nettoyer le tamis de filtration au moins une fois par an ou dès que l'on remarque une baisse de la pression en eau. Après le nettoyage, réinsérer le tamis de filtration et s'assurer que la rondelle d'étanchéité est bien en place avant de réinstaller la pomme de douche.
- Pour maintenir un bon état de fonctionnement, un nettoyage s'impose lorsque des dépôts minéraux apparaissent sur les orifices d'aspersion. Nettoyer en faisant tremper le produit dans du vinaigre à usage domestique.
- Ne pas nettoyer ni rincer de pièces avec des produits chimiques puissants, nettoyants puissants ou produits abrasifs; ceci pourrait endommager les pièces ou le revêtement et entraîner l'annulation de la garantie.

## GARANTIE À VIE LIMITÉE

Water Pik, Inc. garantit au bénéficiaire de l'acquéreur initial que ce produit est exempt de vice de matériel ou de fabrication, aussi longtemps que l'acquéreur est propriétaire du produit. Water Pik, Inc. remplacera toute pièce du produit défectueuse (ceci étant déterminé par

Water Pik, Inc.), si le produit n'a pas fait l'objet d'emploi impropre ou abusif, modification ou détérioration après l'achat (ceci inclut les détériorations imputables à l'emploi d'outils ou de produits chimiques agressifs). Si le produit n'est plus commercialisé, nous le remplacerons par le produit que nous jugerons être le plus similaire. Water Pik, Inc. n'assume aucune responsabilité au titre des frais de main-d'œuvre ou d'installation ou autres coûts secondaires ou indirects. La responsabilité imputable à Water Pik, Inc. ne pourra être supérieure au prix d'achat du produit. Cette garantie vous confère des droits juridiques spécifiques. Vous pouvez aussi jouir d'autres droits, variables selon la juridiction. Conservez votre reçu d'achat; il est nécessaire de fournir une preuve d'achat pour bénéficier de la garantie.

## GUIDE DE DÉPANNAGE

Problème	Solution
Aucun écoulement d'eau en provenance de la pomme de douche installée	<p>a Vérifier que la rondelle de douche précédente ne se trouve pas dans le tuyau en « J ».</p> <p>b Vérifier que le tuyau est correctement installé, essayer d'inverser les extrémités.</p> <p>c Vérifier qu'il n'y a qu'une seule rondelle dans le raccord articulé.</p>

Faible pression en eau ou modes d'aspersion manquants	<p>a Nettoyer la pomme de douche dans un mélange d'eau et de vinaigre. (Voir la section Entretien)</p> <p>b Nettoyer le tamis.</p>
Fuite au niveau du raccord articulé du tuyau	<p>a Vérifier qu'il n'y a qu'une seule rondelle au sommet du tamis.</p> <p>b Frotter un pain de savon sur le filetage pour qu'il agisse comme dispositif d'étanchéité.</p>
Raideur de la pomme de douche et/ou du support à chaque changement d'angle	<p>a Immerger le raccord articulé et le gros écrou du support dans de l'eau chaude ou les chauffer avec un sèche-cheveux pendant plusieurs minutes, puis desserrer le gros écrou avec une serviette.</p>

## Questions ou besoin d'assistance?

Consulter le site Internet [www.waterpik.com](http://www.waterpik.com); cliquer sur Showerheads/Pommes de douche, puis cliquer sur le lien **Ask Waterpik/Demandez à Waterpik!**

Ligne téléphonique sans frais pour service-client aux É.-U., 1-800-525-2774  
 Hors des É.-U., écrire à : Water Pik, Inc., 1730 East Prospect Road Fort Collins, CO 80553-0001 U.S.A.  
 Ligne téléphonique sans frais pour service-client au Canada 1-888-226-3042 [www.waterpik.com](http://www.waterpik.com)

Advenant que le produit soit endommagé ou ne fonctionne plus correctement, cesser de l'utiliser et contacter Water Pik, Inc. pour obtenir le remplacement.

Waterpik® (stylisé) est une marque de commerce de Water Pik, Inc. déposée en Australie, au Canada, en Chine, dans l'UE, à Hong Kong, en Inde, au Japon, en Corée, au Mexique, en Russie, en Suisse, et aux États-Unis.

Waterpik® est une marque de commerce de Water Pik, Inc. déposée en Argentine, en Australie, en Autriche, au Benelux, au Canada, au Chili, en Chine, à Hong Kong, en Inde, au Japon, en Corée, au Mexique, en Norvège, en Russie, en Afrique du sud, en Suisse, en Ukraine et aux États-Unis.

OptiFlow® est la marque de commerce de Water Pik, Inc. déposée en Australie, au Canada, en Chine, dans l'UE, à Hong Kong, en Inde, au Japon, en Corée, au Mexique et aux États-Unis.

EasySelect® est une marque de commerce de Water Pik, Inc. déposée en Australie, au Canada, en Chine, dans l'UE, au Mexique et aux États-Unis.

© 2013 Water Pik, Inc.

**waterpik**

Water Pik, Inc.  
 1730 East Prospect Road  
 Fort Collins, CO 80553-0001 U.S.A.  
[www.waterpik.com](http://www.waterpik.com)

Formulaire n° 20012919-F AE  
 Conception aux É.-U. Fabriqué en Chine.

## ESPAÑOL

### Bienvenido a la experiencia de la ducha Water Pik

¡Gracias por comprar este cabezal de ducha de marca Waterpik® y bienvenido a un nuevo nivel de gozo al ducharse! Desde que inventamos el cabezal de ducha con masaje en 1974, hemos estado trabajando continuamente para mejorar la experiencia de la ducha para nuestros clientes. La tecnología de nuestra última generación de duchas ofrece relajación y rejuvenecimiento, en un diseño a la moda que complementa la decoración de su baño.

### Componentes

Su cabezal de ducha de marca Waterpik® viene con las piezas que se muestran a continuación.

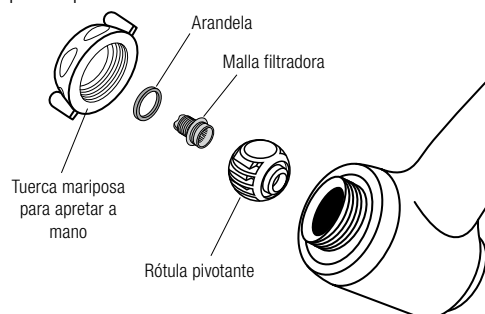

### Herramientas para la instalación



Llave ajustable o pinzas (no incluidas)

### Preparación del tubo para evitar fugas

Después de quitar el cabezal de ducha anterior, limpie a fondo las roscas del tubo de la ducha.

## INSTALACIÓN

- Quite el viejo cabezal de ducha.
- Coloque la tuerca de mariposa sobre el tubo de la ducha (con el extremo angosto hacia la pared).
- Enrosque la bola con pivote en el tubo de la ducha y apriete a mano para que quede bien encajada.

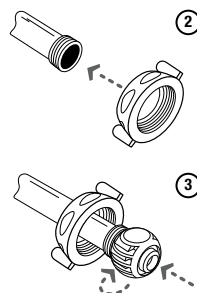

- Use una llave de tuercas ajustable o pinzas para apretar la bola con pivote ¼ de giro adicional. No apriete demasiado.

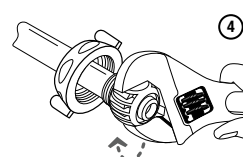

- Sujete el cabezal de ducha (5A) a mano, ajustando la tuerca mariposa (hacia la izquierda) sobre el collar con rosca del cabezal de ducha. No lo apriete por completo. (5B)

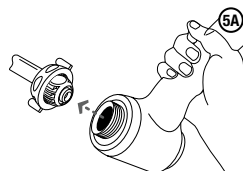

- Coloque el cabezal de ducha en la ubicación preferida.

**Nota:** El ángulo óptimo de rociado es de 15 grados lejos de la pared.

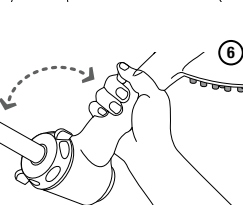

- Asegure el cabezal de ducha apretando la tuerca mariposa. Apriete a mano solamente. (5B)

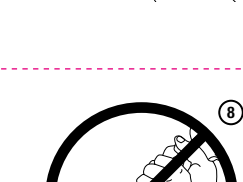

- ¡Importante!** Siempre afloje la tuerca mariposa para cambiar la posición del cabezal de ducha. ¡No mueva el cabezal de ducha a la fuerza!

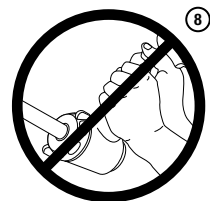

## FUNCIONAMIENTO

El cabezal de ducha de gran caudal EasySelect® tiene ajustes de rociado que se controlan con una perilla selectora de rociado. Simplemente gire la perilla de selección para elegir el ajuste deseado. La perilla de selección tiene 5 posiciones entre izquierda y derecha.

El ajuste de chorro delgado (pausa) no detiene por completo el flujo de agua, para evitar que se acumule presión detrás del cabezal de ducha.

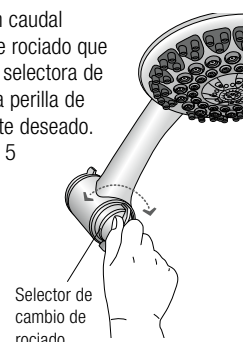

## CUIDADO Y LIMPIEZA

- Quite el cabezal de ducha del tubo. Luego quite el filtro de malla utilizando pinzas y girándolo hacia la izquierda. Limpie el filtro de malla al menos una vez al año o cada vez que note una baja en la presión del agua. Después de limpiarlo, vuelva a insertar el filtro de malla y asegúrese que la arandela esté en su lugar antes de volver a instalar el cabezal de ducha.
- La limpieza es necesaria cuando aparecen residuos minerales en los orificios del rociado, para mantener la operación adecuadamente. Limpie los orificios remojando el cabezal en vinagre doméstico.
- No limpie ni enjuague ninguna parte con productos químicos ásperos, limpiadores de uso pesado o abrasivos, ya que el hacerlo podría dañar piezas o el acabado, y por consecuencia podría anular la garantía.

## GARANTÍA LIMITADA DE POR VIDA

Water Pik, Inc. garantiza al comprador original de este producto que el material y la mano de obra están libres de defectos mientras el comprador original posea el producto. Water Pik, Inc. reemplazará cualquier pieza del producto que en su opinión esté defectuosa, siempre que el producto no haya sido objeto de abuso, mal uso, haya sido alterado o dañado después de comprado. (Esto incluye daño debido al uso de herramientas o

químicos fuertes). En caso de que un artículo haya sido discontinuado, lo reemplazaremos con el que sea más similar al producto. Water Pik, Inc. no es responsable por costos de mano de obra, instalación u otros daños consecuentes. La responsabilidad de Water Pik, Inc. no va más allá del precio de compra original del producto. Esta garantía le otorga derechos legales específicos. Conserve su recibo como prueba de compra ya que será necesario para hacer valer la garantía.

## GUÍA DE SOLUCIÓN DE PROBLEMAS

Problema	Solución
No hay flujo de agua proveniente del cabezal de ducha instalado	<p>a. Revise que la arandela de la ducha anterior no esté en el tubo en forma de J.</p> <p>b. Revise que la manguera esté instalada adecuadamente. Pruebe con intercambiar los extremos.</p> <p>c. Revise que sólo haya una arandela en la bola con pivote.</p>
La presión de agua es baja o faltan tipos de rociado	<p>a. Limpie el cabezal de ducha en una solución de vinagre/agua. (Vea la sección de cuidado).</p> <p>b. Limpie el filtro.</p>
Hay pérdida de agua en la conexión de la bola con pivote del tubo	<p>a. Revise que haya una sola arandela asentada sobre el filtro.</p> <p>b. Raspe una barra de jabón en las roscas del tubo en forma de J para que actúe como sellador.</p>

El cabezal de ducha y/o el soporte están duros al cambiar el ángulo	a. Sumerja la bola con pivote y la tuerca grande del soporte en agua caliente, o use un secador de cabello durante varios minutos y luego use una toalla para aflojar la tuerca grande.
---	---

## ¿Tiene preguntas o necesita asistencia?

Vaya a [www.waterpik.com](http://www.waterpik.com) y pulse Showerheads (Cabezales de ducha) y después en el enlace **Ask Waterpik! (¡Pregúntele a Waterpik!)**.

En Estados Unidos llame a nuestro número gratis de Asistencia al Cliente, **1-800-525-2774**

En Canadá llame a nuestro número gratis de Asistencia al Cliente, **1-888-226-3042**

Si se encuentra fuera de EE.UU., escribanos a: Water Pik, Inc., 1730 East Prospect Road Fort Collins, CO 80553-0001 U.S.A.  
[www.waterpik.com](http://www.waterpik.com)

Si el producto no funciona adecuadamente o se daña, deje de usarlo y contacte Water Pik, Inc. para su reemplazo.

Waterpik® (estilizada) es una marca de comercio de Water Pik, Inc., registrada en Australia, Canadá, China, la Unión Europea, Hong Kong, India, Japón, Corea, México, la Federación Rusa, Suiza y los Estados Unidos.

Waterpik® es una marca de comercio de Water Pik, Inc., registrada en Argentina, Australia, Austria, Benelux, Canadá, Chile, China, Hong Kong, India, Japón, Corea, México, Noruega, la Federación Rusa, Sudáfrica, Suiza, Ucrania y los Estados Unidos.

Optiflow® es una marca de comercio de Water Pik, Inc. registrada en Australia, Canadá, China, la Unión Europea, Hong Kong, India, Japón, Corea, México y los Estados Unidos.

EasySelect® es una marca de comercio de Water Pik, Inc., registrada en Australia, Canadá, China, la Unión Europea, México y los Estados Unidos.

© 2013 Water Pik, Inc.

**waterpik**

Water Pik, Inc.  
 1730 East Prospect Road  
 Fort Collins, CO 80553-0001 U.S.A.  
[www.waterpik.com](http://www.waterpik.com)

Formulario No. 20012919-F AE  
 Diseñado en EE.UU. Hecho en China.